

# Rockfon Enero 2020

Tarifa de enero de 2020 / Precios Recomendados / España



*Proyecto: Hotel El Llorenç Parc de la Mar, Mallorca, España*  
*Techo: Rockfon® Mono® Acoustic*

## Índice alfabético – Paneles

Rockfon® Acoustimass® / Rockfon® Soundstop™ /	
Rockfon® Panel Tabique Plenum . . . . .	06
Rockfon® Artic® . . . . .	06
Rockfon Blanka® . . . . .	07
Rockfon Blanka® Activity . . . . .	08
Rockfon Blanka® Bas . . . . .	08
Rockfon Blanka® dB 41 . . . . .	09
Rockfon Blanka® dB 43 . . . . .	09
Rockfon Blanka® dB 46 . . . . .	10
Rockfon® Boxer™ . . . . .	11
Rockfon Color-all® . . . . .	12
Rockfon Color-all® Special . . . . .	13
Rockfon Contour® . . . . .	13
Rockfon Eclipse® - Isla . . . . .	14
Rockfon® System Eclipse Island™ . . . . .	15
Rockfon Eclipse® - Panel Mural . . . . .	16
Rockfon® System Eclipse Wall™ . . . . .	17
Rockfon® Ekla® . . . . .	18
Rockfon® Ekla® Bas . . . . .	18
Rockfon® Ekla® dB 41 . . . . .	19
Rockfon® Ekla® Th 40 / Rockfon® Ekla® Th 80 . . . . .	19
Rockfon® Ligna™ . . . . .	20
Rockfon® Logic® . . . . .	20
Rockfon® MediCare® Standard . . . . .	21
Rockfon® MediCare® Plus . . . . .	21
Rockfon® MediCare® Air . . . . .	22
Rockfon® MediCare® Block . . . . .	22
Rockfon® Mono® Acoustic . . . . .	23
Rockfon® System Mono Acoustic™ . . . . .	23
Rockfon Pacific® . . . . .	24
Rockfon® Rocklux® . . . . .	25
Rockfon® Rockshed® . . . . .	25
Rockfon® Royal™ Hygiene . . . . .	25
Rockfon® Universal™ Baffle . . . . .	26
Rockfon Humitec® Baffle . . . . .	28
Rockfon® Industrial™ Baffle . . . . .	29
Rockfon® VertiQ® . . . . .	30
Rockfon® VertiQ® Metal . . . . .	33
Otros accesorios para techos modulares . . . . .	34
Guía de consumo del pegamento . . . . .	34
Pintura para el acabado de los cantos . . . . .	34

### PANELES



### PRODUCTOS



### SISTEMAS



### VIDEOS



Por favor, consulte nuestras 'Calidad de servicio' y 'Condiciones generales de venta' para conocer las condiciones de envío y descuentos.

# Índice de gama – Perfilería

## Perfilería Estándar

Chicago Metallic™ T24 Click 2890	37
Chicago Metallic™ T24 Hook 2850	37
Chicago Metallic™ T15 Click 2790	38
Chicago Metallic™ T15 Hook 2750	38
Chicago Metallic™ T35 Hook 650	39

## Design & Perfilería de color

Chicago Metallic™ Ultraline® 3500	40
Colores RAL	36
Rockfon Color-all®	41
Rockfon Color-all® Special	41

## Bandraster

Chicago Metallic™ 50 mm Bandraster 3050	42
Chicago Metallic™ 75 mm Bandraster 3075	42
Chicago Metallic™ 100 mm Bandraster 3100	43
Chicago Metallic™ 125 mm Bandraster 3125	43
Chicago Metallic™ 150 mm Bandraster 3150	44
Chicago Metallic Bandraster + Standard Z	44

## Soluciones especiales

Chicago Metallic™ T24 ECR Class D 2890*	45
Chicago Metallic™ T24 ECR Class D 850*	45
Remates para todos los sistemas anti-corrosion D	45
Chicago Metallic™ Z Corridor	46
Chicago Metallic™ Alu 740	46
Chicago Metallic™ Clip-in	46
Rockfon® System Olympia <sup>plus</sup> A Impact 1A™	47
Rockfon® System T24 A Impact 2A/3A	48

## Grandes luces

Chicago Metallic™ T24 Universal Longspan 8280	49
Chicago Metallic™ 50 mm Longspan 6000	50
Chicago Metallic™ Primary Structure I-profiles	51

## Remates

Chicago Metallic™ L-profiles (Perfiles en L)	52
Chicago Metallic™ L Column Rings (Coronas estrusionadas en L)	52
Chicago Metallic™ W-profiles (Perfiles escalonados)	53
Chicago Metallic™ W Column Rings (Coronas estrusionadas en W)	54
Chicago Metallic™ C-profiles (Perfiles en C)	54
Chicago Metallic™ J-profiles (Perfiles en J)	55
Chicago Metallic™ Flexible Wall Angles (Remates flexibles)	55
Chicago Metallic™ F-Profiles (Perfiles cortineros)	56

## Perfiles Cortineros

Chicago Metallic™ Alu transitions	57
Chicago Metallic™ Infinity	58

## Islas

Chicago Metallic™ Screenline	59
------------------------------	----

## Accesorios

Accesorios de suspensión	61
Accesorios de suspensión – continuación	62
Cuelgues y alambres	63
Otras herramientas	64
Clips	65
Clips para paneles	66

## Materiales necesarios para la instalación

de un m <sup>2</sup> de techo	68
Tabla de carga	68
Calidad de servicio	69
Condiciones Generales De Venta	70

## PERFILES



\* Clase D: clase de humedad de las instalaciones  
D:> 90% de humedad relativa - Riesgo de condensación + Atmósfera agresiva  
Consulte nuestra guía de calidad de servicio para las condiciones de entrega.

# Cantos de los paneles

(Dimensiones exactas en mm. Denominaciones según la norma europea 13964).

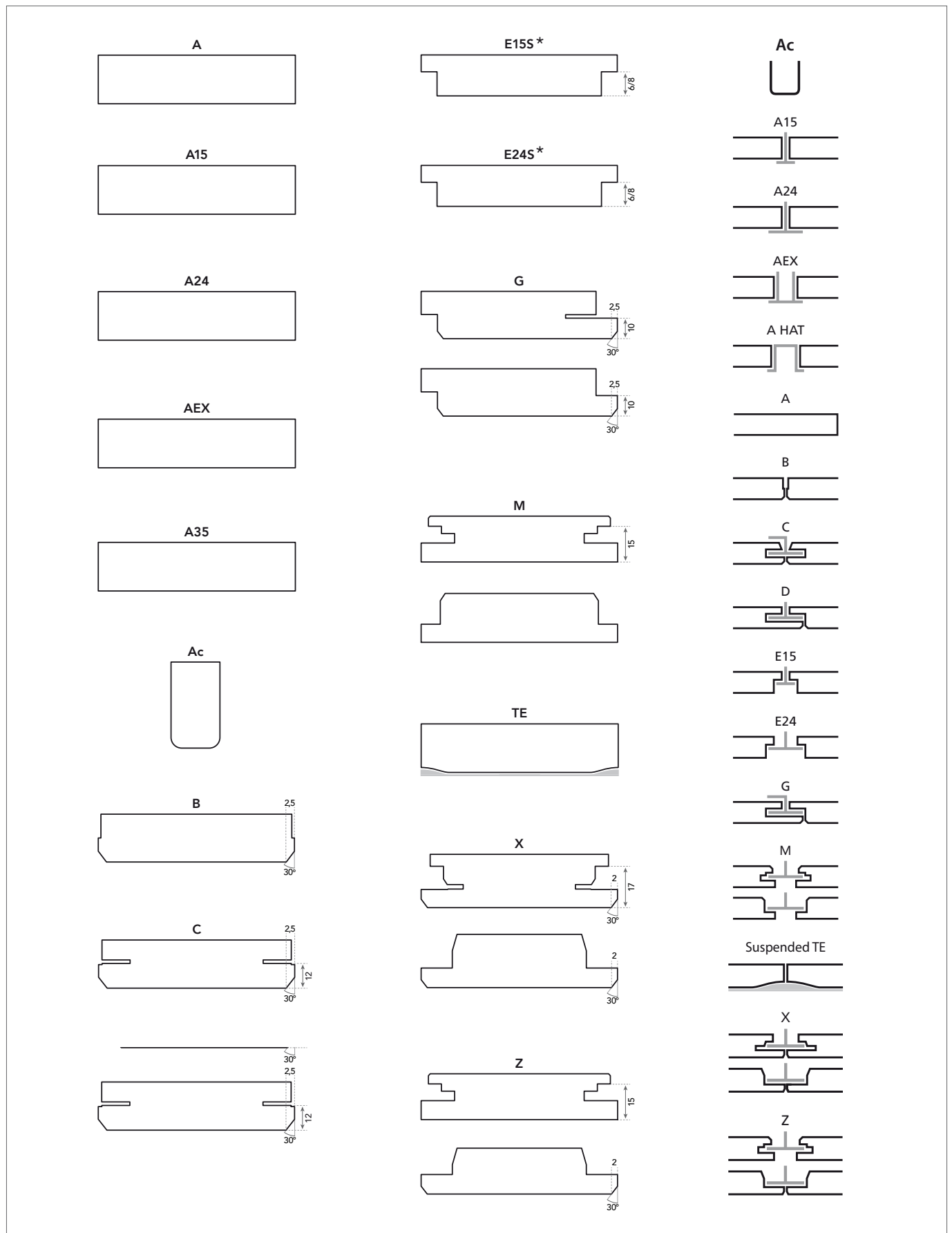

\* Longitud de reposo del panel sobre la perfilera: 5 mm. La oferta puede variar según la planta de producción, con diferentes profundidades del escalonado: E15S8: 3,75 mm (CIG) y 4 mm (SELM). E24S8: 5 mm (CIG) y 4 mm (SELM). Por favor, contáctenos para más información.

# Descripción de las prestaciones de los paneles Rockfon



## Absorción acústica

La absorción acústica se ha medido conforme la norma ISO 354. Los diversos datos relativos a absorción acústica ( $\alpha_p$ ,  $\alpha_w$  y clase de absorción) cumplen con la norma ISO 11654. La absorción acústica de productos como las islas o los baffles se ha medido de acuerdo con la absorción acústica equivalente expresada en  $m^2$  por módulo.



## Aislamiento acústico entre habitaciones

El aislamiento acústico entre habitaciones  $D_{n,f,w}$  se ha medido conforme la norma ISO 10848-2.



## Aislamiento acústico directo

El índice de reducción acústica  $R_w$  se ha medido conforme la norma ISO 140-3.



## Reacción al fuego

Los productos Rockfon se componen básicamente de lana de roca. La lana de roca es un material incombustible, cuyo punto de fusión sobrepasa los  $1000^\circ C$ . La clasificación de reacción al fuego cumple con la norma EN 13501-1.



## Resistencia al fuego

La resistencia al fuego cumple con la norma EN 13381-1.



## Reflexión y difusión de la luz

La reflexión de la luz se ha medido según la norma ISO 7724-2. La difusión de la luz es la propiedad de dispersar la luz en todas las direcciones.



## Resistencia a la humedad y estabilidad dimensional

Los productos Rockfon son dimensionalmente estables, incluso en condiciones de humedad de hasta un 100%, y pueden instalarse a temperaturas de  $0^\circ C$  a  $40^\circ C$ . Se pueden colocar durante las primeras fases de la construcción. Su poco peso y su naturaleza no higroscópica y estable minimizan la carga final del techo una vez instalado. Los productos Rockfon obtienen globalmente la clasificación C/0N conforme la norma EN 13964.



## Resistencia a impactos

La prestación de resistencia a impactos de una selección de techos suspendidos Rockfon se ha determinado en laboratorio conforme a la norma EN 13964 - Apéndice D. Las clasificaciones de resistencia a impactos confirman que estos sistemas son resistentes a impactos accidentales u ocasionales.



## Resistencia de superficie

La superficie de una gran variedad de productos Rockfon tiene un revestimiento especial con el objetivo de mejorar su durabilidad y su resistencia al polvo.



## Mantenimiento

### Aspirador:

La superficie puede limpiarse con aspirador, utilizando un accesorio de cepillo blando.

### Trapo húmedo:

La superficie puede limpiarse con un trapo o con una esponja humedecida con un detergente ligeramente alcalino (pH entre 7 y 9), sin alcohol, amoníaco ni cloro. Esta operación podría dejar la superficie algo más brillante, por lo que recomendamos limpiarla en toda su extensión para un resultado más uniforme.



## Higiene

La lana de roca no contiene ningún elemento que favorezca el desarrollo de microorganismos según se ha comprobado conforme a la norma JIS Z 2801:2000 y ASTM C 1338-96 :

- Escherichia coli
- Staphylocoque dore
- Staphylococcus aureus
- Methicillinresistent staphylococcus aureus (MRSA)
- Stachybotrys chartarum
- Penicillium brevicompactum
- Alternaria tenuissima
- Aspergillus niger
- Sporobolomyces roseum
- Rhodotorula rubra



## Salas blancas

La clasificación de emisión de partículas se ha medido conforme la norma ISO 4644-1.



## Aislamiento térmico

La conductividad térmica de un producto de espesor igual o superior a 30 mm cumple con la norma EN 12667 y viene expresada en  $mW/mK$ . La resistencia térmica se expresa en  $m^2K/W$ .



## Aspecto visual

La blancura del producto (valor L) se comprueba conforme la norma ISO 7724 y se mide según una escala de 1 (negro) a 100 (blanco). El brillo del producto se comprueba conforme la norma ISO 2813.



## Clima interior

Una muestra representativa de los productos Rockfon ha obtenido la etiqueta finlandesa M1 y el label danés sobre la calidad del aire interior para productos con bajo nivel de emisiones.



# Rockfon® Acoustimass® / Rockfon® Soundstop™ / Rockfon® Panel Tabique Plenum

- Barrera acústica para limitar las transmisiones sonoras por el plenum
- Fácil de instalar, por encima o por debajo de las paredes modulares
- Complemento de aislamiento lateral
- Perfecta adaptabilidad en cualquier altura del plenum



Rockfon Acoustimass: A2-s1,d0  
Rockfon Soundstop: A1  
Rockfon Panel Tabique Plenum: A1

Producto	Dimensiones modulares (mm)	Cantidad mínima	Unidad de Venta	Paneles / Caja	m <sup>2</sup> / Caja	Cajas / Palet	m <sup>2</sup> / Palet	Calidad de servicio	€ (IVA excl/m <sup>2</sup> )
Rockfon Acoustimass	1200 x 600 x 80	Palet	Palet	5	3,60	12	43,20	5*** días	41,60 €
	1200 x 1000 x 80	Palet	Palet	3	3,60	10	36,00	10 días	41,60 €
Rockfon Soundstop*	1200 x 600 x 30	Palet	Caja	8	5,76	20	115,20	30 días	25,59 €
Rockfon® Panel Tabique Plenum	1200 x 600 x 80	Palet	Caja	5	3,60	12	43,20	5 días	22,98 €
<b>Accesorios Rockfon Acoustimass / Rockfon Soundstop</b>									
Scotch Alu**	Ancho: 50 mm Largo: 50 m	Rollo	Rollos	-	-	-	-	15 días	85,18 €

\*Le recordamos que este producto debe colocarse en dos capas cruzadas de 30 mm. Por lo tanto, advertimos la necesidad de duplicar las cantidades que se ordenan.

\*\* Precio válido para una entrega mínima de 6 rollos, contáctenos para cantidades inferiores (entrega independiente de los paneles).

\*\*\*Consultar situación de stocks para estos productos.

## Rockfon® Artic™

- Polivalente y adaptado a un gran número de aplicaciones
- Óptima absorción acústica
- Gama básica de dimensiones para perfilería vista y semicultas
- Fácil de limpiar con un aspirador



$\alpha_w$ : 0,90  
(Clase A)



A1



82%



Hasta un  
100 % HR.

Canto	Tipo de perfilería	Dimensiones modulares (mm)	Cantidad mínima	Unidad de Venta	Paneles / Caja	m <sup>2</sup> / Caja	Cajas / Palet	m <sup>2</sup> / Palet	Calidad de servicio	€ (IVA excl/m <sup>2</sup> )
A15	T15/T24	600 x 600 x 15	Palet	Palet	32	11,52	10	115,20	5 días	9,21 €
A24	T24	1200 x 600 x 15	Palet	Palet	16	11,52	10	115,20	5 días	9,21 €
E15 <sup>S8</sup>	T15/Ultraline	600 x 600 x 15	Palet	Palet	16	5,76	20	115,20	10 días	15,84 €
		1200 x 600 x 15	1500 m <sup>2</sup>	Palet	16	11,52	10	115,20	30 días	15,84 €
E24 <sup>S8</sup>	T24	600 x 600 x 15	Palet	Palet	16	5,76	20	115,20	10 días	15,17 €
		1200 x 600 x 15	1500 m <sup>2</sup>	Palet	16	11,52	10	115,20	30 días	15,17 €

Pintura para el acabado de los cantos: consulte la sección Otros accesorios para techos modulares: p. 34.

# Rockfon Blanka®

- Superficie lisa, muy blanca y mate que ofrece un alto grado de reflexión y difusión de la luz, por lo que contribuye al ahorro de energía y a un ambiente interior luminoso y confortable. La superficie lisa no direccional reduce el tiempo de instalación y, al ser antiestática, repele el polvo en suspensión.
- Gracias a la durabilidad mejorada de su superficie, Rockfon Blanka es más resistente a la suciedad y al desgaste diario, mejorando así el tiempo de vida útil del producto.



$\alpha_w$ : 1,00  
(Clase A)



A1



87% reflexión de la luz  
>99% difusión de la luz



Valor L:  
94,5



Hasta un  
100 % HR.

Canto	Tipo de perfilera	Dimensiones modulares (mm)	Cantidad mínima	Unidad de Venta	Paneles / Caja	m <sup>2</sup> / Caja	Cajas / Palet	m <sup>2</sup> / Palet	Calidad de servicio	€ (IVA excl/m <sup>2</sup> )
A15	T15/T24	600 x 600 x 20	Caja	Caja	24	8,64	10	86,40	5***** días	17,00 €
		1200 x 600 x 20	Caja	Caja	12	8,64	10	86,40	10 días	17,00 €
A24	T24	1500 x 600 x 20	≥75 m <sup>2</sup>	Caja	15	13,50	8	86,40	30 días	18,00 €
		1800 x 600 x 20	≥75 m <sup>2</sup>	Caja	15	16,20	8	103,68	30 días	18,00 €
		2100 x 600 x 20	≥75 m <sup>2</sup>	Caja	15	18,90	8	120,96	30 días	18,00 €
		2400 x 600 x 20	≥75 m <sup>2</sup>	Caja	12	17,28	10	138,24	30 días	18,00 €
		1200 x 1200 x 25***	≥75 m <sup>2</sup>	Caja	11	15,84	4	63,36	30 días	18,00 €
B	Fijación con pegamento*	600 x 600 x 20	Caja	Caja	10	3,60	10	36,00	30 días	54,05 €
D	T24	600 x 600 x 20	Caja	Caja	10	3,60	10	36,00	30 días	54,05 €
		1200 x 1200 x 25***	≥75 m <sup>2</sup>	Caja	6	8,64	7	60,48	30 días	54,05 €
** D/AEX	Bandraster/T24	1200 x 300 x 20	≥75 m <sup>2</sup>	Caja	10	3,60	15	54,00	30 días	46,25 €
		1350 x 300 x 20	≥75 m <sup>2</sup>	Caja	10	4,05	15	60,75	30 días	46,25 €
		1350 x 600 x 20	≥75 m <sup>2</sup>	Caja	8	6,48	6	38,88	30 días	46,25 €
		1500 x 300 x 20	≥75 m <sup>2</sup>	Caja	10	4,50	15	67,50	30 días	46,25 €
		1500 x 600 x 20	Caja	Caja	8	7,20	7	50,40	30 días	46,25 €
		1800 x 300 x 20	≥75 m <sup>2</sup>	Caja	10	5,40	15	81,00	30 días	46,25 €
E15 <sup>58</sup>	T15/Ultraline	600 x 600 x 20	2 Cajas	2 Cajas	12	4,32	20	86,40	10 días	25,62 €
		1200 x 600 x 20	Caja	Caja	12	8,64	10	86,40	30 días	25,62 €
		1350 x 300 x 20	≥75 m <sup>2</sup>	Caja	10	4,05	15	60,75	30 días	27,65 €
E24 <sup>58</sup>	T24	600 x 600 x 20	2 cajas	2 cajas	12	4,32	20	86,40	10 días	25,62 €
		1200 x 600 x 20	Caja	Caja	12	8,64	10	86,40	10 días	25,62 €
**** G	Rockfon System Direct	600 x 600 x 20	Caja	Caja	10	3,60	10	36,00	30 días	54,05 €
M	T24	600 x 600 x 20	Caja	Caja	10	3,60	10	36,00	30 días	54,05 €
		1200 x 600 x 20	≥75 m <sup>2</sup>	Caja	10	7,20	5	36,00	30 días	54,05 €
**** X	T24	600 x 600 x 22	Caja	Caja	10	3,60	10	36,00	5***** días	43,40 €
		1200 x 600 x 22	Caja	Caja	10	7,20	5	36,00	10 días	43,40 €
Z	T24	600 x 600 x 20	Caja	Caja	10	3,60	10	36,00	30 días	45,14 €
		1200 x 600 x 20	Caja	Caja	10	7,20	5	36,00	30 días	45,14 €
		1800 x 600 x 20	≥75 m <sup>2</sup>	Caja	10	10,80	5	54,00	30 días	45,14 €

\* Para conocer los tipos de pegamento disponibles, consulte la sección Guía de consumo del pegamento: p. 34.

\*\* Las dimensiones son modulares a excepción del canto D / AEX: la primera dimensión corresponde a la longitud exacta en mm. configurada en el canto D. La segunda corresponde al ancho exacto del canto en forma de cara visible A.

\*\*\* Para la instalación de paneles de este tamaño, lea la 'Descripción del sistema' correspondiente para obtener el montaje correcto. Consúltenos para obtener más información.

\*\*\*\* Para conocer los accesorios para cantos G y X, su embalaje y precios, consulte la sección Otros accesorios para techos modulares: p. 34.

Pintura para el acabado de los cantos: consulte la sección Otros accesorios para techos modulares: p. 34.

\*\*\*\*\*Consultar situación de stocks para estos productos.

# Rockfon Blanka® Activity

- Producto diseñado especialmente para utilizar en aulas y oficinas diáfanas en las que la inteligibilidad del habla es crucial y los niveles de ruido y actividad son muy elevados.
- La superficie lisa no direccional reduce el tiempo de instalación y sus 40 mm de espesor garantizan la más elevada absorción acústica.
- Gracias a la durabilidad mejorada de su superficie, Rockfon Blanka Activity es más resistente a la suciedad y al desgaste diario, mejorando así el tiempo de vida útil del producto.



$\alpha_w$ : 1,00  
(Clase A)



A1



87% reflexión de la luz  
>99% difusión de la luz



Valor L:  
94,5



Hasta un  
100 % HR.

Canto	Tipo de perfilera	Dimensiones modulares (mm)	Cantidad mínima	Unidad de Venta	Paneles / Caja	m <sup>2</sup> / Caja	Cajas / Palet	m <sup>2</sup> / Palet	Calidad de servicio	€ (IVA excl/m <sup>2</sup> )
 A24	T24	600 x 600 x 40	≥75 m <sup>2</sup>	Caja	10	3,60	12	43,20	5 días	34,04 €
		1200 x 600 x 40	≥75 m <sup>2</sup>	Caja	5	3,60	12	43,20	30 días	34,04 €
 B	Fijación con pegamento	600 x 600 x 40	Caja	Caja	5	1,80	10	18,00	30 días	64,89 €
		1200 x 600 x 40	≥75 m <sup>2</sup>	Caja	5	3,60	5	18,00	30 días	64,89 €

\*Para conocer los tipos de pegamento disponibles, sus envases y precios, consulte la sección Otros accesorios para techos modulares: p. 34.

# Rockfon Blanka® Bas

- Ideal para superficies en las que se necesite una buena reflexión acústica para mejorar la inteligibilidad de la palabra en estancias como, por ejemplo, aulas y salas de conferencias
- Gracias a la superficie lisa, ultramate y ultrablancas de toda la gama de productos Rockfon Blanka, es posible crear diseños visualmente continuos
- Su elevada reflexión y difusión de la luz contribuye al ahorro energético y favorece la creación de un ambiente interior luminoso y confortable
- Gracias a la durabilidad mejorada de su superficie, Rockfon Blanka Bas es más resistente a la suciedad y al desgaste diario, lo que se traduce en una vida útil más larga
- Panel con canto A disponible en una gama básica de tamaños

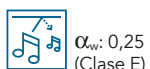

$\alpha_w$ : 0,25  
(Clase E)



A2-s1,d0





87% reflexión de la luz  
>99% difusión de la luz



Valor L:  
94,5



Hasta un  
100 % HR.

Canto	Tipo de perfilera	Dimensiones modulares (mm)	Cantidad mínima	Unidad de Venta	Paneles / Caja	m <sup>2</sup> / Caja	Cajas / Palet	m <sup>2</sup> / Palet	Calidad de servicio	€ (IVA excl/m <sup>2</sup> )
 A15   A24	T15/T24	600 x 600 x 20	Caja	Caja	20	7,20	12	86,40	30 días	Consúltenos



# Rockfon Blanka® dB 41

- Combina un aislamiento acústico entre estancias mejorado con un elevado nivel de absorción acústica (clase A) para una mayor flexibilidad de diseño y reducción del ruido en proyectos de oficinas en los que la acústica es importante
- Incorpora un núcleo de lana de roca de 35 mm con una membrana de alto rendimiento en la cara posterior que reduce la transmisión del ruido entre estancias
- Gracias a la durabilidad mejorada de su superficie, es más resistente a la suciedad y al desgaste diario, lo que se traduce en una vida útil más larga
- Disponible en una amplia gama de tamaños con perfilera visible, oculta y semioculta
- Panel ligero con aislamiento acústico, fácil de instalar, cortar y limpiar (con un aspirador o un paño húmedo)

  $D_{n,f,w}$ : 41dB  
  $\alpha_w$ : **0,90** (Clase A)  
 A2-s1,d0  
 87% reflexión de la luz >99% difusión de la luz  
 Valor L: 94,5  
 Hasta un 100 % HR.

Canto	Tipo de perfilera	Dimensiones modulares (mm)	Cantidad mínima	Unidad de Venta	Paneles / Caja	m <sup>2</sup> / Caja	Cajas / Palet	m <sup>2</sup> / Palet	Calidad de servicio	€ (IVA excl/m <sup>2</sup> )
A24	T24	600 x 600 x 35	Palet	Palet	12	4,32	10	43,20	10 días	37,23
		1200 x 600 x 35	Palet	Palet	6	4,32	10	43,20	10 días	37,23
* D/AEX	Bandraster/T24	1350 x 300 x 35	≥75 m <sup>2</sup>	Caja	6	2,43	15	36,45	30 días	45,93 €
		1350 x 600 x 35	≥75 m <sup>2</sup>	Caja	6	4,86	5	24,30	30 días	45,93 €
		1500 x 300 x 35	≥75 m <sup>2</sup>	Caja	6	2,70	15	40,50	30 días	45,93 €
		1500 x 600 x 35	≥75 m <sup>2</sup>	Caja	6	5,40	5	27,00	30 días	45,93 €
		1800 x 600 x 35	≥75 m <sup>2</sup>	Caja	6	6,48	5	32,40	30 días	45,93 €
E15 <sup>58</sup>	T15/Ultraline	600 x 600 x 35	Palet	Palet	6	2,16	20	43,20	10 días	37,70 €
		1350 x 300 x 35	≥75m <sup>2</sup>	Caja	6	2,43	15	36,45	30 días	45,93 €
		1350 x 600 x 35	≥75m <sup>2</sup>	Caja	6	4,86	5	24,30	30 días	45,93 €

\* Las dimensiones son modulares a excepción del canto D / AEX: la primera dimensión corresponde a la longitud exacta en mm. configurada en el canto D. La segunda corresponde al ancho exacto del canto en forma de cara visible A.

# Rockfon Blanka® dB 43

- Combina un aislamiento acústico entre estancias mejorado con un elevado nivel de absorción acústica (clase A) para una mayor flexibilidad de diseño en proyectos de oficinas en los que la confidencialidad es un factor importante
- Incorpora un núcleo de lana de roca de 40 mm con una membrana de alto rendimiento en la cara posterior que reduce la transmisión del ruido entre estancias
- Superficie muy blanca, lisa y mate con una durabilidad mejorada que lo hace más resistente a la suciedad y al desgaste diario
- Disponible en una amplia gama de tamaños con perfilera visible, oculta y semioculta
- Panel ligero con aislamiento acústico, fácil de instalar, cortar y limpiar (con un aspirador o un paño húmedo)

  $D_{n,f,w}$ : 43dB  
  $\alpha_w$ : **0,90** (Clase A)  
 A2-s1,d0  
 87% reflexión de la luz >99% difusión de la luz  
 Valor L: 94,5  
 Hasta un 100 % HR.

Canto	Tipo de perfilera	Dimensiones modulares (mm)	Cantidad mínima	Unidad de Venta	Paneles / Caja	m <sup>2</sup> / Caja	Cajas / Palet	m <sup>2</sup> / Palet	Calidad de servicio	€ (IVA excl/m <sup>2</sup> )
A24	T24	600 x 600 x 40	Palet	Caja	12	4,32	10	43,20	30 días	35,38 €
		1200 x 600 x 40	Caja	Caja	6	4,32	10	43,20	30 días	35,38 €
* D/AEX	Bandraster/T24	1350 x 300 x 40	≥75m <sup>2</sup>	Caja	5	2,03	15	30,38	30 días	50,72 €
		1350 x 600 x 40	≥75m <sup>2</sup>	Caja	5	4,05	5	20,25	30 días	50,72 €
		1500 x 300 x 40	≥75m <sup>2</sup>	Caja	5	2,25	15	33,75	30 días	50,72 €
		1500 x 600 x 40	≥75m <sup>2</sup>	Caja	5	4,50	5	22,50	30 días	50,72 €
		1800 x 600 x 40	≥75m <sup>2</sup>	Caja	5	5,40	5	27,00	30 días	50,72 €
E15 <sup>58</sup>	T15/Ultraline	600 x 600 x 40	2 Cajas	2 Cajas	6	2,16	20	43,20	30 días	42,33 €
		1350 x 300 x 40	≥75m <sup>2</sup>	Caja	5	2,03	15	30,45	30 días	55,13 €
		1350 x 600 x 40	≥75m <sup>2</sup>	Caja	5	4,05	5	19,44	30 días	49,30 €

\* Las dimensiones son modulares a excepción del canto D / AEX: la primera dimensión corresponde a la longitud exacta en mm. configurada en el canto D. La segunda corresponde al ancho exacto del canto en forma de cara visible A.

# Rockfon Blanka® dB 46

- Proporciona un aislamiento acústico entre estancias mejorado y un elevado nivel de absorción acústica (clase A) en zonas en las que son importantes la privacidad y el confort acústico
- Incorpora un núcleo de lana de roca de doble capa de 50 mm con membrana de alto rendimiento y construcción en sandwich
- La superficie es muy blanca, lisa y mate con una durabilidad mejorada que lo hace más resistente a la suciedad y al desgaste diario
- Disponible en una amplia gama de tamaños con perfilera visible, oculta y semioculta
- Panel ligero con aislamiento acústico, fácil de instalar, cortar y limpiar (con un aspirador o un paño húmedo)



$D_{n,f,w}$ : 46dB



$\alpha_w$ : 0,95 (Clase A)



A2-s1,d0



87% reflexión de la luz  
>99% difusión de la luz



Valor L: 94,5



Hasta un 100 % HR.

Canto	Tipo de perfilera	Dimensiones modulares (mm)	Cantidad mínima	Unidad de Venta	Paneles / Caja	m <sup>2</sup> / Caja	Cajas / Palet	m <sup>2</sup> / Palet	Calidad de servicio	€ (IVA excl/m <sup>2</sup> )
A24	T24	600 x 600 x 50	Caja	Caja	8	2,88	12	34,56	10 días	44,97 €
		1200 x 600 x 50	≥ 75m <sup>2</sup>	Caja	4	2,88	12	34,56	30 días	44,97 €
* D/AEX	Bandraster/T24	1350 x 300 x 50	≥ 75m <sup>2</sup>	Caja	4	1,62	15	24,30	30 días	58,31 €
		1500 x 600 x 50	≥ 75m <sup>2</sup>	Caja	4	3,60	5	18,00	30 días	55,06 €
		1800 x 600 x 50	≥ 75m <sup>2</sup>	Caja	4	4,32	5	21,60	30 días	55,06 €
E15 <sup>58</sup>	T15/Ultraline	600 x 600 x 50	≥ 75m <sup>2</sup>	Caja	4	1,44	20	28,80	30 días	53,52 €
		1200 x 600 x 50	≥ 75m <sup>2</sup>	Caja	4	2,88	10	28,80	30 días	53,52 €

\* Las dimensiones son modulares a excepción del canto D / AEX: la primera dimensión corresponde a la longitud exacta en mm. configurada en el canto D. La segunda corresponde al ancho exacto del canto en forma de cara visible A.



Islwyn School, UK

# Rockfon® Boxer™

- Altamente resistente a los impactos, ideal para escuelas e instalaciones deportivas
- Absorción acústica excepcional para zonas con elevada reverberación
- Reacción al fuego de clase A1 y estabilidad dimensional incluso en condiciones de humedad al 100 %



Canto	Tipo de perfilera	Dimensiones modulares (mm)	Cantidad mínima	Unidad de Venta	Paneles / Caja	m <sup>2</sup> / Caja	Cajas / Palet	m <sup>2</sup> / Palet	Calidad de servicio	€ (IVA excl/m <sup>2</sup> )
A15	T15/T24	600 x 600 x 20	Caja	Caja	24	8,64	10	86,4	10 días	26,46 €
		1200 x 600 x 20	Caja	Caja	12	8,64	10	86,4	30 días	26,46 €
A24	T24	1500 x 600 x 20	1500m <sup>2</sup>	Palet	15	13,50	8	108	30 días	37,21 €
		1800 x 600 x 20	1500m <sup>2</sup>	Palet	15	16,20	8	129,6	30 días	37,21 €
		2100 x 600 x 20	1500m <sup>2</sup>	Palet	15	18,90	8	151,2	30 días	37,21 €
		2400 x 600 x 20	1500m <sup>2</sup>	Palet	15	21,60	8	172,8	30 días	37,21 €
A35	T35	1200 x 600 x 40	Palet	Palet	6	4,32	10	43,2	10 días	30,21 €
AEX	Para sistema Rockfon system Olympia <sup>plus</sup> A Impact 1A	1500 x 1000 x 50*	2 Palets	2 Palets	6	9,00	4	36	30 días	37,21 €
		1166 x 1166 x 40**	> 75 m <sup>2</sup>	Caja	5	6,79	5	33,99	30 días	30,50 €
Clip Anti-levantamiento HDC 1 ***	Rockfon System T24 A Impact 3A (Ver los detalles p.57)	-	-	Caja	100 pz./Caja	-	-	-	10 días	Ver en la parte "Perfilería"
Clip Anti-levantamiento HDC3***	Rockfon System T24 A Impact 2A (Ver los detalles p.57)	-	-	Caja	100 pz./Caja	-	-	-	10 días	Ver en la parte "Perfilería"

\* Esta dimensión está ordenada para múltiplos de 2 palets.

\*\* Dimensiones exactas. Esta dimensión es necesaria para lograr un rendimiento de resistencia a impactos de clase 1A.

\*\*\* Estos clips son esenciales para cumplir con las pruebas de impacto de clase: 2 A para 40 mm de espesor y 3 A para 20 mm de espesor (600 x 600 mm: 6 piezas / m<sup>2</sup> - 1200 x 600 mm: 6 piezas / m<sup>2</sup>). Para obtener información sobre precios, consulte los accesorios de la página de perfiles de sección HDC1 para el sistema 3A y HDC3 para el sistema 2A.

Le recordamos que los clips anti-levantamiento HDC se adaptan exclusivamente a la instalación de perfilera Rockfon.



# Rockfon Color-all®

(Totalmente compatible con la gama de estructuras Chicago Metallic con el mismo nombre)

- Una gama de 34 colores agrupados en 6 temas inspiradores
- Disponible en diferentes dimensiones y tipos de canto, con un acabado liso y mate que potencia la verdadera expresión del color
- Óptima absorción acústica y estabilidad dimensional incluso en condiciones de humedad del 100 %

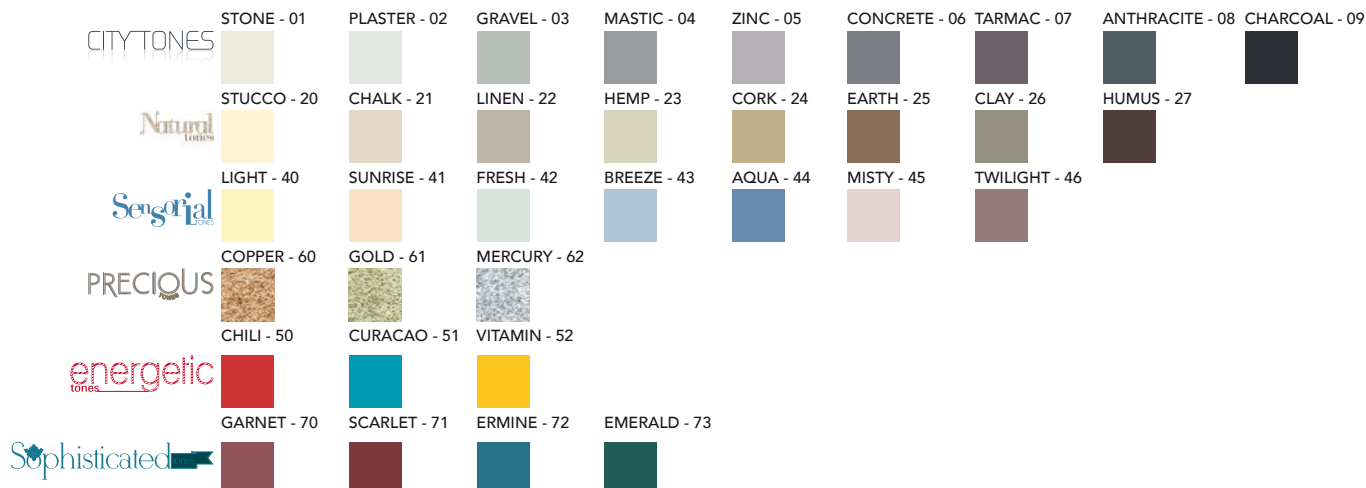
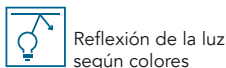

Color	Canto	Tipo de perfilera	Dimensiones modulares (mm)	Cantidad mínima	Unidad de Venta	Paneles / Caja	m² / Caja	Cajas / Palet	m² / Palet	Calidad de servicio	€ (IVA excl/m²)
Rockfon ColorAll® - Todos los colores excepto Precious Tones	A15	T15/T24	600 x 600 x 20	Caja	Caja	24	8,64	10	86,40	10 días*	20,10 €
			1200 x 600 x 20	Caja	Caja	12	8,64	10	86,40	10 días	20,10 €
	A24	T24	1500 x 600 x 20	Caja	Caja	15	13,50	8	108,00	30 días	22,50 €
			1800 x 600 x 20	Caja	Caja	15	16,20	8	129,60	30 días	22,50 €
			2100 x 600 x 20	Caja	Caja	15	18,90	8	301,20	30 días	22,50 €
			2400 x 600 x 20	Caja	Caja	15	21,60	8	172,80	30 días	22,50 €
			600 x 600 x 40	200 m²**	Caja	12	4,32	10	43,20	30 días	24,00 €
			1200 x 600 x 40	200 m²**	Caja	6	4,32	10	43,20	30 días	24,00 €
	A15	T15/T24	600 x 600 x 20	Caja	Caja	24	8,64	10	86,40	10 días	26,85 €
			1200 x 600 x 20	Caja	Caja	12	8,64	10	86,40	10 días	26,85 €
Rockfon Color-All® Precious Tones (Copper, Gold, Mercury)	A24	T24	1500 x 600 x 20	Caja	Caja	15	13,50	8	108,00	30 días	26,85 €
			1800 x 600 x 20	Caja	Caja	15	16,20	8	129,60	30 días	26,85 €
			2100 x 600 x 20	Caja	Caja	15	18,90	8	301,20	30 días	26,85 €
			2400 x 600 x 20	Caja	Caja	15	21,60	8	172,80	30 días	26,85 €
			600 x 600 x 40	200 m²	Caja	12	4,32	10	43,20	30 días	33,11 €
			1200 x 600 x 40	200 m²	Caja	6	4,32	10	43,20	30 días	33,11 €
Solo para colores Rockfon Color-All® Charcoal, Mercury, Stone, Concrete, Gravel, Stucco	E15 <sup>58</sup>	T15/Ultraline	600 x 600 x 20	Caja	Caja	12	4,32	20	86,40	30 días	35,38 €
	E24 <sup>58</sup>	T24	600 x 600 x 20	Caja	Caja	12	4,32	20	86,40	30 días	35,38 €
	*** X	T24	600 x 600 x 22	Caja	Caja	10	3,60	10	36,00	10 días*	44,43 €

\* El color Charcoal está disponible con una calidad de servicio de 5 días en canto recto 600x600x20 y 1200x600x20 mm y en canto X en 600x600x22

\*\* Para los colores Charcoal, Concrete, Cork, Linen, Mastic, Stucco y Stone, la cantidad mínima es de una caja.

\*\*\* Para conocer los accesorios para cantos X, su embalaje y precios, consulte la sección Otros accesorios para techos modulares: p. 34.

\*\*\*\* Para la instalación de paneles de este tamaño, lea la 'Descripción del sistema' correspondiente para obtener el montaje correcto.

Consúltenos para obtener más información.

Rockfon Color-all está disponible también en otros cantos, dimensiones y colores (pedido mínimo de 1000 m²). Consúltenos.



Existe una gama de perfiles Rockfon Color-all. Ver p. 36.

# Rockfon Color-all® Special (Colores RAL y NCS)



Canto	Tipo de periferia	Dimensiones modulares (mm)	Cantidad mínima	Unidad de Venta	Paneles / Caja	m² / Caja	Cajas / Palet	m² / Palet	Calidad de servicio	Euros (m²)
	T24	600 x 600 x 22	Caja	Caja	10	3,60	10	36,00	Consúltenos	Consúltenos

\* Para conocer los accesorios para cantos X, su embalaje y precios, consulte la sección Otros accesorios para techos modulares: p. 34.  
Solicitudes para muestras a validar de antemano, por favor consúltenos.  
Rockfon no puede garantizar la miscibilidad de los colores de diferentes producciones.

## Rockfon Contour®

- Pantallas acústicas estéticas y sin marco
- Instalación rápida y sencilla
- Refuerzan la absorción acústica de cualquier techo ya instalado
- La solución perfecta para realizar correcciones acústicas o cuando se necesita acceder con frecuencia y sin problemas a las instalaciones situadas bajo forjado



Producto	Canto	Dimensiones modulares (mm)	Cantidad mínima	Unidad de Venta	Paneles / Caja	Cajas / Palet	Calidad de servicio	€ (IVA excl./panel)
Pantalla rectangular + tornillos de ganchos		1200 x 600 x 50	Caja	Caja	6	9	10*** días	52,06 €
		1200 x 300 x 50	Caja	Caja	12	9	30 días	36,94 €
<b>Accesorios</b>								
Sistema de suspensión*	-	Para 6 pantallas 1200 x 300 o 1200 x 600	Caja	Caja	12 sistemas de suspensión Design**		30 días	121,06 €

\* Un sistema de suspensión incluye un cable de 1,50 m., un gancho de suspensión y un embudo, que se empaquetan en pares. El panel tiene dos tacos en los cuales se deben atornillar los tornillos roscados.  
\*\*Se requieren 2 puntos de fijación para la instalación de panel de 1200 x 600 mm o de 1200 x 300 mm.  
\*\*\*Consultar situación de stocks para estos productos.

## Rockfon® System Contour Ac Baffle

### Esquema para la instalación del sistema

La pantalla acústica Rockfon® System Contour Ac Baffle viene provista de dos tacos blancos, situados a 200 mm del canto.

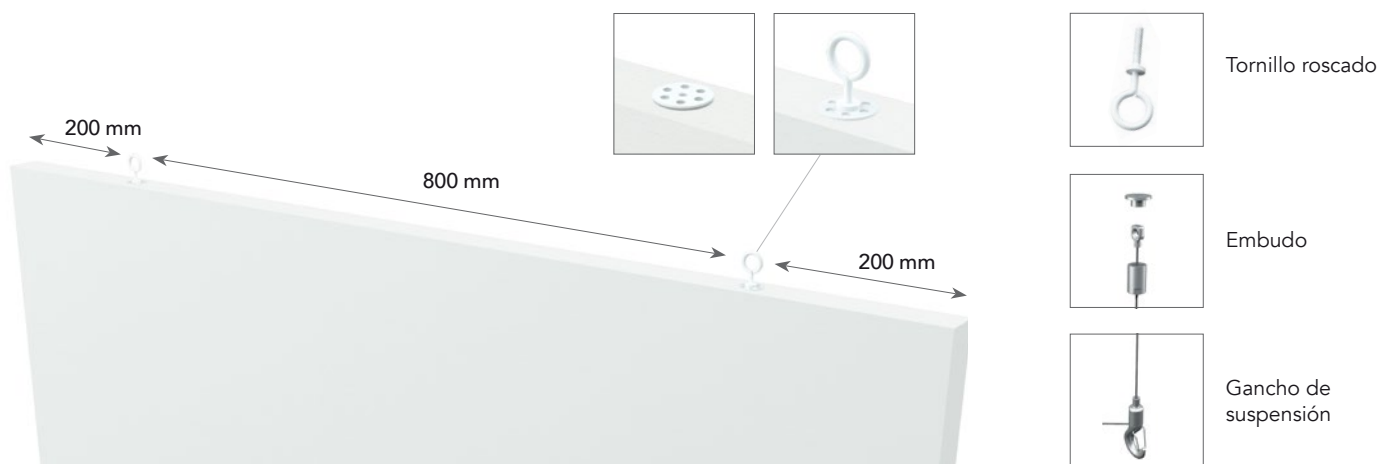

# Rockfon® Eclipse™

- Las nuevas y estéticas islas acústicas incorporan ahora una superficie lisa, mate y ultrablanca que ofrece una elevada reflexión y difusión de la luz, así como propiedades antiestáticas que se traducen en una vida útil más larga
- Rockfon Eclipse está disponible en distintos formatos y dimensiones e incorpora cantos A de inspiración minimalista. Amplia gama de colores de colores personalizados utilizando el sistema NCS
- Fáciles y rápidas de instalar, las islas Rockfon Eclipse pueden ir solas o colocarse en lugares donde no es posible instalar un techo suspendido convencional
- Son perfectas en instalaciones de masa térmica ya que la cara posterior proporciona calor y una excelente reflexión de la luz



A<sub>eq</sub> (m<sup>2</sup>/módulo)



A1

Rockfon Eclipse Rectángulo 2360: A2-s1,d0



87% reflexión de la luz (cara posterior: 79%) >99% difusión de la luz



Hasta un 100 % HR.

Formas						
Cuadrado	Rectángulo	Círculo	Triángulo	Hexágono	Ovoide	Aleatorio

Producto	Canto	Dimensiones modulares (mm)	Cantidad mínima	Unidad de Venta	Paneles / Caja	Cajas / Palet	Calidad de servicio	€ (IVA excl./panel)
Cuadrado 1160	A	1160 x 1160 x 40	Caja	Caja	4	6	5** días	121,34 €
Rectángulo 1160 <b>Nuevo</b>		1160 x 580 x 40	Caja	Caja	2	12	30 días	145,59 €
Rectángulo 1760		1760 x 1160 x 40	Caja	Caja	4	6	5** días	180,25 €
		1760 x 1160 x 40	Caja	Caja	2	12	30 días	216,31 €
Rectángulo 2360		2360 x 1160 x 40	Caja	Caja	2	12	30 días	241,09 €
Círculo 800		800 x 800 x 40	Caja	Caja	4	12	5** días	150,25 €
Círculo 1160		1160 x 1160 x 40	Caja	Caja	2	12	30 días	156,00 €
		1160 x 1160 x 40	Caja	Caja	4	6	5** días	185,69 €
Triángulo 1160		1160 x 1160 x 40	Caja	Caja	4	6	10 días	319,75 €
Hexágono 1160		1160 x 1160 x 40	Caja	Caja	4	6	10 días	333,66 €
Ovoide 1760		1760 x 1160 x 40	Caja	Caja	4	6	30 días	363,53 €
Aleatorio 1760	1760 x 1160 x 40	Caja	Caja	4	6	30 días	Consúltenos	

Accesorios para Rockfon® System Eclipse Island™								
Sistema de suspensión Design*	-	para 2 paneles 1160 x 1160	-	-	8 juegos de suspensión (incluyendo 8 fijaciones en espiral, 8 cables de 1,50 m, 8 ganchos de suspensión, 8 embudos)	-	10 días	60,27€ /caja
Sistema de suspensión Design*	-	para 2 paneles 1760 x 1160	-	-	12 juegos de suspensión (incluyendo 12 fijaciones en espiral, 12 cables de 1,50 m, 12 ganchos de suspensión, 12 embudos)	-	10 días	96,87€ /caja
Sistema de suspensión Design XL*	-	para 2 paneles 2360 x 1160	Caja	Caja	12 juegos de suspensión (incluyendo 12 fijaciones en espiral, 12 cables de 1,50 m, 12 ganchos de suspensión, 12 embudos)	-	10 días	120,56€ /caja
Kit de fijación directa 750 <b>Nuevo</b>	-	para 4 paneles 1160 x 1160	Caja	Caja	8 perfiles plafón/isla, 16 fijaciones en espiral	-	30 días	119,20€ /caja
Kit de fijación directa 1350 <b>Nuevo</b>	-	para 4 paneles 1760 x 1160	Caja	Caja	16 perfiles plafón/isla, 24 fijaciones en espiral	-	30 días	160,24€ /caja
Kit de fijación directa 2100 <b>Nuevo</b>	-	para 2 paneles 2360 x 1160	Caja	Caja	8 perfiles plafón/isla, 12 fijaciones en espiral	-	30 días	91,89€ /caja
Abrazadera de fijación directa	-	para paneles 1160 x 1160	Pieza	Pieza	1	-	30 días	0,99€ /caja
Fijación en espiral 	-	para paneles 1160 x 1160	-	Caja	100	-	10 días	98,33€ /pieza
Kit de reparación para Eclipse	-	-	1	Bote de 450 ml	-	-	Consúltenos	16,95 € /cubo

\* Un sistema de suspensión = un cable de 1.50 m, un gancho de suspensión, uno o más montajes en espiral y un embudo que oculta la rosca del tornillo para un atractivo estético. Para conocer el número de puntos de fijación por panel / formulario, consúltenos.

\*\* Consultar situación de stocks para estos productos. Stock disponible solo en palets completos.

### Especificidades Rockfon Eclipse colores:

- Las islas Rockfon Eclipse cuadradas y rectangulares de colores solo están disponibles en los cantos Be. Para obtener más información, contáctenos.
- Rockfon Eclipse ahora está disponible en todos los colores de la gama Rockfon Color-all, así como en las cartas de colores RAL y NCS. Solicitudes para muestras a validar de antemano, por favor consúltenos.
- Se proporciona un bote de pintura para la corrección o el acabado final.
- Rockfon no puede garantizar la miscibilidad de colores de diferentes producciones.
- Para los colores Precious Tones, consúltenos.

# Rockfon® System Eclipse Island™

Esquema para la instalación de las fijaciones en espiral para el sistema de suspensión de Rockfon® Eclipse

- Para fijar un panel de forma cuadrada 1160 x 1160 mm, se necesitan 4 sistemas de suspensión = 4 fijaciones en espiral, 4 cables de 1,50 m, 4 embudos, 4 ganchos de suspensión.
- Para fijar un panel en forma rectangular 1760 x 1160 mm, se necesitan 6 sistemas de suspensión = 6 fijaciones en espiral, 6 cables de 1,50 m, 6 embudos, 6 ganchos de suspensión).
- Para fijar un panel en forma rectangular 2360 x 1160 mm, se necesitan 4 sistemas de suspensión = 6 fijaciones en espiral, 4 cables de 1.5 m, 4 embudos, 4 ganchos de suspensión.
- Para conocer los puntos de fijación y otras formas, consúltenos.

“  
VER VIDEO  
DE INSTALACIÓN  
EN LA WEB  
”

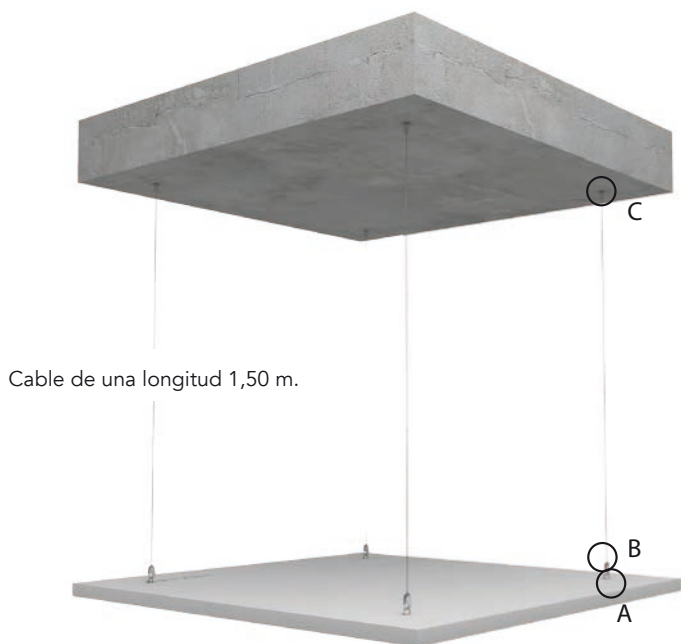

Embudo



Gancho de suspensión



A - Fijación en espiral a 15 cm. de los cantos

Instalación de Rockfon System Eclipse Island directamente en el soporte de hormigón

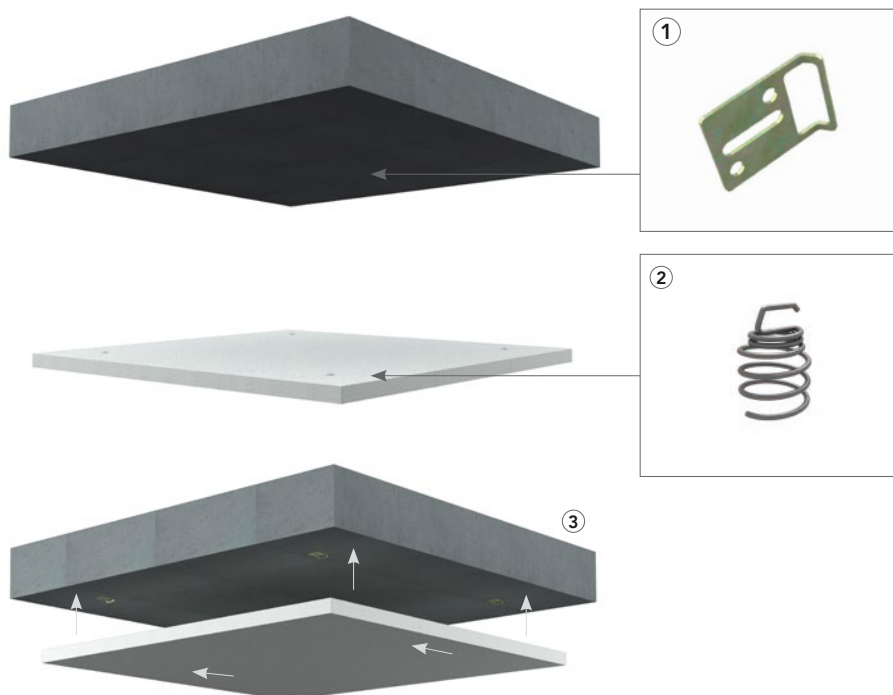

# Rockfon® Eclipse™

Panel mural

- Panel mural acústico sin marcos y con una cuidada estética, ideal para oficinas, áreas de recepción etc. donde se necesita una absorción extra combinada con un elevado diseño
- Una superficie lisa, mate y súper blanca que proporciona una alta reflexión y difusión de la luz, así como propiedades antiestáticas, extendiendo así la vida del producto
- Disponible en una gran variedad de formatos con un canto A minimalista y una gama ilimitada de colores personalizados utilizando NCS
- De instalación rápida y fácil con un kit especial de fijación a la pared. Este kit permite instalar el panel a diferentes distancias de la pared, creando así patrones interesantes

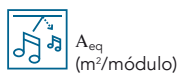

A<sub>eq</sub>  
(m²/módulo)



A1  
Rockfon Eclipse Rectángulo  
2360: A2-s1,d0



87% reflexión de la luz (cara posterior: 79%)  
>99% difusión de la luz



Hasta un  
100 % HR.

Formas						
Cuadrado	Rectángulo	Círculo	Triángulo	Hexágono	Ovoide	Aleatorio

Producto	Canto	Dimensiones modulares (mm)	Cantidad mínima	Unidad de Venta	Paneles / Caja	Cajas / Palet	Calidad de servicio	€ (IVA excl./panel)
Cuadrado 1160	A	1160 x 1160 x 40	Caja	Caja	4	6	10 días	121,34 €
			Caja	Caja	2	1	30 días	145,59 €
Rectángulo 1760		1760 x 1160 x 40	Caja	Caja	4	6	10 días	180,25 €
			Caja	Caja	2	1	30 días	216,30 €
Rectángulo 2360		2360 x 1160 x 40	Caja	Caja	2	12	30 días	241,09 €
Círculo 800		800 x 800 x 40	Caja	Caja	4	6	30 días	150,25 €
Círculo 1160		1160 x 1160 x 40	Caja	Caja	4	6	30 días	185,69 €
Triángulo 1160		1160 x 1160 x 40	Caja	Caja	4	6	30 días	319,75 €
Hexágono 1160		1160 x 1160 x 40	Caja	Caja	4	6	30 días	333,66 €
Ovoide 1760		1760 x 1160 x 40	Caja	Caja	4	6	30 días	363,53 €
Aleatorio 1760		1760 x 1160 x 40	Caja	Caja	4	6	30 días	Consúltenos

Accesorios para Rockfon® System Eclipse Wall™								
Kit de fijación en pared directo Rockfon Eclipse® (distancia de 15 mm)*	-	Para paneles Círculo 800/1160, Triángulo Hexágono, Cuadrado 1160*1160, Rectángulo 1750*1160 & 2360*1160 y Ovoide1760*1160	-	-	2 perfiles de fijación mural 15mm, 2 perfiles de fijación para paneles, 2 distanciadores M8 y 2 pernos espaciadores M8 x 10mm	-	10-15 días	32,86€ /caja
Kit de fijación en pared escalonado Rockfon Eclipse® (distancia de 65 mm)*	-	Para paneles Círculo 800/1160, Triángulo Hexágono, Cuadrado 1160*1160, Rectángulo 1750*1160 & 2360*1160 y Ovoide1760*1160	-	-	2 perfiles de fijación mural 65mm, 2 perfiles de fijación para paneles, 2 distanciadores M8 y 2 pernos espaciadores M8 x 60 mm	-	10-15 días	37,47€ /caja

\* Solo garantizamos la integridad del sistema Rockfon® Eclipse Wall™ si este ha sido instalado con uno de los dos kits de fijación Rockfon Eclipse.

\*\* Existen 6 métodos de instalación en función de la forma del panel mural Rockfon Eclipse. Por favor, consulte la guía de instalación.



# Rockfon® System Eclipse Wall™

Para paneles murales

## Componentes del sistema

El sistema Rockfon System Eclipse Wall solo se debe instalar con los kits de fijación mural Rockfon Eclipse.

### Hay dos tipos de kits disponibles:

- Un kit de fijación directa que deja un espacio de 15 mm. entre la pared y el panel
- Un kit de fijación escalonado que deja un espacio de 65 mm. entre la pared y el panel

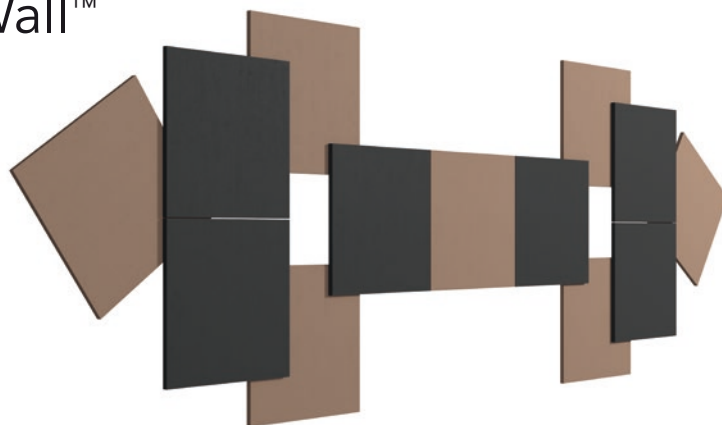

Kit de fijación mural Rockfon Eclipse – Kit de fijación directa
Distancia desde la pared 15 mm
Soporte de fijación a la pared 15 mm
Perfil de fijación del panel
Tuerca espaciadora M8
Perno espaciador M8 x 10 mm

Kit de fijación mural Rockfon Eclipse – Kit de fijación escalonado
Distancia desde la pared 65 mm
Soporte de fijación a la pared 65 mm
Perfil de fijación del panel
Tuerca espaciadora M8
Perno espaciador M8 x 60 mm



### Accessori

1. Soporte de fijación a la pared



2. Perfil de fijación del panel



3. Espaciador (tuerca M8 + perno M8)



Formas	Dimensiones modulares (mm)	Kit de fijación mural Rockfon Eclipse - Solución directa o escalonada			
		Cantidad de soportes de fijación a la pared 15 mm necesarios por cada panel	Cantidad de perfiles de fijación del panel necesarios por cada panel	Cantidad de tuercas espaciadoras M8 necesarias por cada panel	Cantidad de pernos espaciadores M8 necesarios por cada panel
Cuadrado	1160 x 1160 x 40	1	1	1	1
Rectángulo	1760 x 1160 x 40	2	2	2	2
Rectángulo	2360 x 1160 x 40	2	2	2	2
Círculo	800 x 800 x 40 1160 x 1160 x 40	1	1	1	1
Triángulo	1160 x 1160 x 40	1	1	1	1
Hexágono	1160 x 1160 x 40	1	1	1	1
Ovoide	1760 x 1160 x 40	2	2	2	2

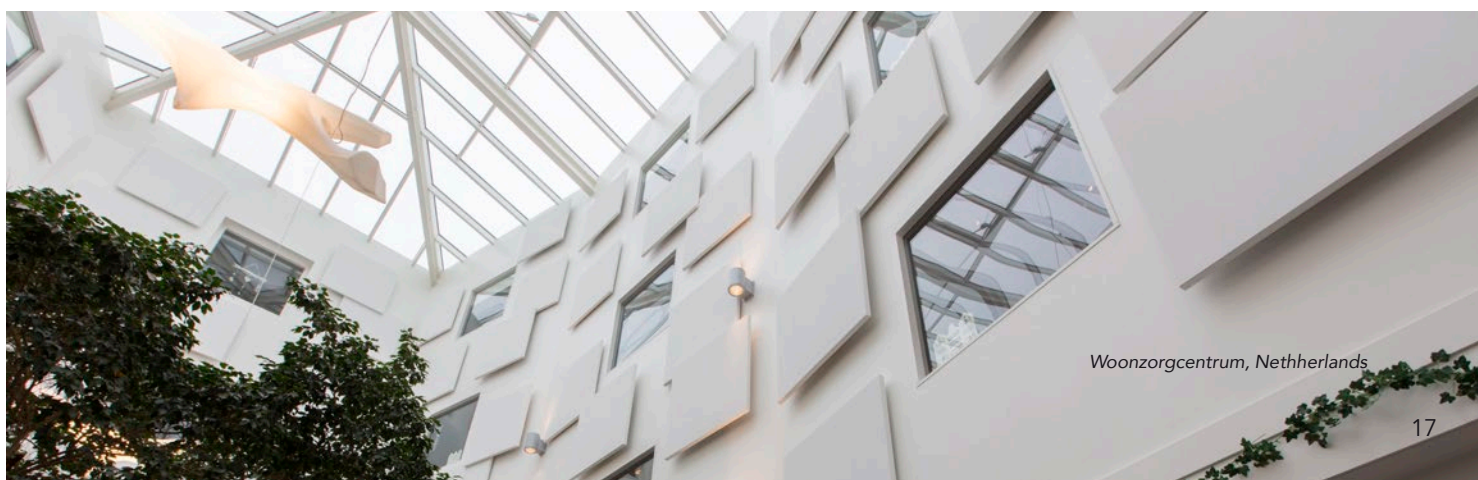





Woonzorgcentrum, Netherlands

# Rockfon® Ekla®

- Ofrece un alto nivel de aislamiento y de absorción, ideal cuando se trata de preservar la confidencialidad
- Superficie lisa y mate con una óptima reflexión de la luz
- Ligera, fácil de instalar y dimensionalmente estable incluso en condiciones de humedad del 100 %

  $\alpha_w$ : hasta **1,00** (Clase A)
  A1
  86%
  Hasta un 100 % HR.

Canto	Tipo de perfilera	Dimensiones modulares (mm)	Cantidad mínima	Unidad de Venta	Paneles / Caja	m <sup>2</sup> / Caja	Cajas / Palet	m <sup>2</sup> / Palet	Calidad de servicio	€ (IVA excl/m <sup>2</sup> )
 A15	T15/T24	600 x 600 x 20	Palet	Palet	24	8,64	10	86,40	5 días	12,66 €
		1200 x 600 x 20	Palet	Palet	12	8,64	10	86,40	5 días	12,66 €
 A24	T24	1500 x 600 x 20	Caja	Caja	15	13,50	8	108,00	10 días	17,23 €
		1800 x 600 x 20	Caja	Caja	15	16,20	8	129,60	10 días	17,23 €
		2100 x 600 x 20	Caja	Caja	15	18,90	8	151,20	30 días	17,23 €
		2400 x 600 x 20	Caja	Caja	12	17,28	10	172,80	30 días	17,23 €
 E15 <sup>58</sup>	T15/Ultraline	600 x 600 x 20	2 Cajas	2 Cajas	12	4,32	20	86,40	5 días	17,97 €
		1200 x 600 x 20	Caja	Caja	12	8,64	10	86,40	30 días	17,97 €
 E24 <sup>58</sup>	T24	600 x 600 x 20	2 Cajas	2 Cajas	12	4,32	20	86,40	5 días	17,11 €
		1200 x 600 x 20	Caja	Caja	12	8,64	10	86,40	30 días	17,11 €

Pintura para el acabado de los cantos: consulte la sección Otros accesorios para techos modulares: p. 34.

# Rockfon® Ekla® Bas

- Ideal para superficies en las que se necesite una buena reflexión acústica para mejorar la inteligibilidad de las palabras como, por ejemplo, en aulas y salas de conferencias
- Combinable con paneles Rockfon® Ekla®
- Ligero y fácil de instalar

  $\alpha_w$ : **0,25** (Clase E)
  A2-s1,d0
  86 %
  Hasta un 100 % HR.

Canto	Tipo de perfilera	Dimensiones modulares (mm)	Cantidad mínima	Unidad de Venta	Paneles / Caja	m <sup>2</sup> / Caja	Cajas / Palet	m <sup>2</sup> / Palet	Calidad de servicio	€ (IVA excl/m <sup>2</sup> )
 A15  A24	T15/T24	600 x 600 x 20	3 Palet	Palet	24	8,64	10	86,40	30 días	20,66 €

Pintura para el acabado de los cantos: consulte la página 34.

# Rockfon® Ekla® dB 41

- Proporciona un aislamiento acústico entre estancias mejorado y un elevado nivel de absorción acústica (clase A) para un ambiente de trabajo flexible y silencioso
- Incorpora un núcleo de lana de roca de 35 mm con una membrana de alto rendimiento en la cara posterior que reduce la transmisión del ruido entre estancias
- Disponible en una gama de tamaños básica con perfilera visible y semioculta
- Panel ligero con aislamiento acústico, fácil de instalar, cortar y limpiar (con un aspirador o un paño húmedo)



Canto	Tipo de perfilera	Dimensiones modulares (mm)	Cantidad mínima	Unidad de Venta	Paneles / Caja	m² / Caja	Cajas / Palet	m² / Palet	Calidad de servicio	€ (IVA excl/m²)
A15	T15/T24	600 x 600 x 35	Palet	Palet	12	4,32	10	43,20	10 días	31,93 €
A24		1200 x 600 x 35	Palet	Palet	6	4,32	10	43,20	10 días	31,93 €
E15 <sup>58</sup>	T15/Ultraline	600 x 600 x 35	Palet	Palet	6	2,16	20	43,20	10 días	37,51 €

Consúltenos para conocer el tiempo de entrega y la cantidad mínima, y para otras dimensiones y cantos.  
 Pintura para el acabado de los cantos: consulte la sección Otros accesorios para techos modulares: p. 34.

# Rockfon® Ekla® Th 40 / Rockfon® Ekla® Th 80

- El magnífico acabado blanco y liso de Ekla al servicio del aislamiento térmico
- Alta absorción acústica
- Óptima resistencia al fuego y a la humedad



Canto	Tipo de perfilera	Dimensiones modulares (mm)	Cantidad mínima	Unidad de Venta	Paneles / Caja	m² / Caja	Cajas / Palet	m² / Palet	Calidad de servicio	€ (IVA excl/m²)
Rockfon® Ekla® Th 40 A24	T24	600 x 600 x 40	Palet	Palet	12	4,32	10	43,20	10 días	22,79 €
		1200 x 600 x 40	Palet	Palet	6	4,32	10	43,20	10 días	22,79 €
		1200 x 1200 x 40**	Palet	Palet	10	14,40	3	43,20	10 días	28,98 €
Rockfon® Ekla® Th 80 A24	T24	600 x 600 x 75	Palet	Palet	8	2,88	8	23,04	10 días	33,28 €
		1200 x 600 x 75	Palet	Palet	4	2,88	8	23,04	10 días	33,28 €

\* Rockfon Ekla Th 80 no es miscible con Rockfon Ekla y Rockfon Ekla Th 40.

\*\* Para la instalación de paneles de este tamaño, lea la 'Descripción del sistema' correspondiente para obtener el montaje correcto. Consúltenos para obtener más información.

## Rockfon® Ligna™

- Tres acabados de color con aspecto natural similar a la madera
- Combina unas excelentes propiedades de absorción acústica, protección contra incendios y resistencia a la humedad



$\alpha_w$ : **0,85**  
(Clase B)





A1



Reflexión de la luz según colores



Hasta un 100 % HR.

Canto	Tipo de perfilería	Dimensiones modulares (mm)	Cantidad mínima	Unidad de Venta	Paneles / Caja	m <sup>2</sup> / Caja	Cajas / Palet	m <sup>2</sup> / Palet	Calidad de servicio	€ (IVA excl/m <sup>2</sup> )
A15 	T15 / T24	600 x 600 x 20	Caja	Caja	32	11,52	6	69,12	30 días	34,92 €
A24 										

## Rockfon® Logic™

- Perfectamente adaptable en locales húmedos y sanitarios
- Fácil y rápida instalación
- Alta resistencia a la humedad



$\alpha_w$ : **0,50**  
(Clase D)





A1



86 %



Hasta un 100 % HR.

Canto	Tipo de perfilería	Dimensiones modulares (mm)	Cantidad mínima	Unidad de Venta	Paneles / Caja	m <sup>2</sup> / Caja	Cajas / Palet	m <sup>2</sup> / Palet	Calidad de servicio	€ (IVA excl/m <sup>2</sup> )
A15 	T15 / T24	600 x 600 x 12	Palet	Palet	40	14,40	10	144,00	5 días	10,31 €
A24 		1200 x 600 x 12	Palet	Palet	20	14,40	10	144,00	10 días	10,31 €



# Rockfon® MediCare® Standard

- Posee todas las propiedades de limpieza e higiene estándar necesarias para su uso en centros sanitarios; perfecto para zonas en las que se lleve a cabo mantenimiento con frecuencia
- No contribuye al crecimiento del SARM y ofrece una baja emisión de partículas (ISO clase 5)
- Gran absorción acústica, reacción al fuego de clase A1 y estabilidad dimensional incluso en condiciones de humedad del 100 %



$\alpha_w$ : hasta **0,95** (Clase A)



A1



86 %



Hasta un 100 % HR.



ISO Clase 5



M1

Canto	Tipo de perfilera	Dimensiones modulares (mm)	Cantidad mínima	Unidad de Venta	Paneles / Caja	m <sup>2</sup> / Caja	Cajas / Palet	m <sup>2</sup> / Palet	Calidad de servicio	€ (IVA excl/m <sup>2</sup> )
A15	T15/T24	600 x 600 x 12	Palet	Palet	40	14,40	10	144,00	10 días	15,52 €
A24		1200 x 600 x 12	Palet	Palet	20	14,40	10	144,00	10 días	15,52 €
E15 <sup>58</sup>	T15	600 x 600 x 15	Palet	Palet	16	5,76	20	115,20	10 días	19,26 €
E24 <sup>58</sup>	T24	600 x 600 x 15	Palet	Palet	16	5,76	20	115,20	10 días	19,26 €

Accesorios y pintura para el acabado de los cantos: consulte la sección Otros accesorios para techos modulares: p. 34.

# Rockfon® MediCare® Plus

- Apropiado para las aplicaciones sanitarias más exigentes
- No contribuye al crecimiento del SARM, baja emisión de partículas (ISO clase 4) y se puede limpiar con detergentes convencionales y con vapor
- Excelente absorción acústica, reacción al fuego de clase A1 y estabilidad dimensional incluso en condiciones de humedad del 100 %



$\alpha_w$ : **1,00** (Clase A)



A1



REI: 30



85 %



Hasta un 100 % HR.



ISO Clase 4



M1

Canto	Tipo de perfilera	Dimensiones modulares (mm)	Cantidad mínima	Unidad de Venta	Paneles / Caja	m <sup>2</sup> / Caja	Cajas / Palet	m <sup>2</sup> / Palet	Calidad de servicio	€ (IVA excl/m <sup>2</sup> )
A24	T24	600 x 600 x 20	Palet	Palet	28	10,08	8	80,64	10 días	24,50 €
		1200 x 600 x 20	Palet	Palet	14	10,08	8	80,64	10 días	24,50 €
		1800 x 600 x 20	75m <sup>2</sup>	Caja	12	12,96	8	103,68	30 días	27,37 €
		2100 x 600 x 25	75m <sup>2</sup>	Caja	11	13,86	8	110,88	30 días	27,37 €
		2400 x 600 x 25	75m <sup>2</sup>	Caja	11	15,84	8	126,72	30 días	27,37 €
E24 <sup>58</sup>	T24	600 x 600 x 20	Caja	Caja	12	4,32	20	86,40	30 días	27,37 €
* X	T24	600 x 600 x 22	Caja	Caja	10	3,60	10	36,00	30 días	52,99 €

\* Para conocer los accesorios para cantos X, su embalaje y precios, consulte la sección Otros accesorios para techos modulares: p. 34.  
 Pintura para el acabado de los cantos: consulte la sección Otros accesorios para techos modulares: p. 34.

# Rockfon® MediCare® Air

- Puede usarse en zonas en las que se requiere presión de aire diferencial para prevenir la propagación de infecciones (quirófanos, salas de reanimación, unidades de cuidados intensivos, etc.)
- No contribuye al crecimiento del SARM, baja emisión de partículas (ISO clase 3) y se puede limpiar con detergentes convencionales y con vapor
- Buena absorción acústica, reacción al fuego de clase A1 y estabilidad dimensional incluso en condiciones de humedad del 100 %



$\alpha_{wv}$  **0,80**  
(Clase B)



A1



85 %



Hasta un  
100 % HR.



ISO Clase 3



M1

Canto	Tipo de perfilera	Dimensiones modulares (mm)	Cantidad mínima	Unidad de Venta	Paneles / Caja	m <sup>2</sup> / Caja	Cajas / Palet	m <sup>2</sup> / Palet	Calidad de servicio	€ (IVA excl/m <sup>2</sup> )
	T24 + clips*	600 x 600 x 25	Caja	Caja	22	7,92	8	63,36	10 días	40,91 €
		1200 x 600 x 25	Caja	Caja	11	7,92	8	63,36	30 días	40,91 €

\* Para el montaje hermético, Rockfon recomienda la utilización de clips anti levantamiento entre la estructura y el panel.

# Rockfon® MediCare® Block

- Diseñado para áreas de alto riesgo donde se requieren altos estándares de limpieza, como salas de cuidados intensivos, quirófanos y salas donde se esterilizan los instrumentos
- No contribuye al crecimiento del SARM, cumple los estrictos estándares de clasificación para salas blancas (ISO clase 2)
- Alta resistencia a detergentes y desinfectantes, clasificación de resistencia química "excelente"



$\alpha_{wv}$  **0,85**  
(Clase B)



B-s1,d0



74%



Hasta un  
100 % HR.



ISO Clase 2



M1

Canto	Tipo de perfilera	Dimensiones modulares (mm)	Cantidad mínima	Unidad de Venta	Paneles / Caja	m <sup>2</sup> / Caja	Cajas / Palet	m <sup>2</sup> / Palet	Calidad de servicio	€ (IVA excl/m <sup>2</sup> )
	T24 + clips	600 x 600 x 25	Caja	Caja	18	6,48	8	64,80	30 días	186,82 €
		1200 x 600 x 25	Caja	Caja	9	6,48	8	64,80	30 días	186,82 €

## Accesorios Rockfon® MediCare®

Accesorios	Tipo de perfilera	Dimensiones modulares (mm)	Cantidad mínima	Unidad de Venta	Calidad de servicio	€ (IVA excl.)
Trampilla de acceso*	T24	600 x 600	Pieza	Pieza	30 días	453,04 €
Clip anti-levantamiento HDC 2**	T24	-	Caja	150 pz / caja	30 días	0,77 €/pieza
Cinta de sellado Rockfon Medicare***	-	Rollo de 50 m. (largo 75 mm)	Rollo	Rollo	30 días	50,75 €/rollo
Cuchillo para canto X	-	-	1	1 pz / caja	-	55,73 €/pieza
Marco canto X para luminaria	-	-	1	1 pz / caja	30 días	41,13 €/pieza
Muelle de pared para paneles canto X	-	-	Caja	100 pz / caja	10 días	Ver precio en la sección 'Perfilería / Accesorios / Clips'

\* Compatible con los productos Rockfon MediCare Plus et Rockfon MediCare Air. Otras dimensiones, consúltenos.

\*\* Compatible con Rockfon MediCare Air.

\*\*\* Precio válido para una entrega mínima de 6 rollos. Para cantidades más pequeñas, consúltenos. Recomendado para la instalación de Rockfon Medicare Air y Block.

# Rockfon® Mono® Acoustic

- Perfecto para techos y paredes. Con una innovadora superficie continua y sin uniones que proporciona un excelente confort acústico y una eficaz protección contra el fuego
- Puede ser plano o curvado, instalarse directamente o como falso techo. Es la solución de diseño ideal para proyectos de rehabilitación y también de obra nueva
- En color blanco, su elegante superficie proporciona una elevada reflexión y difusión de la luz que garantiza su distribución uniforme y reduce la necesidad de iluminación artificial
- Superficie totalmente lisa y sin uniones que facilita las reparaciones así como la integración de todos los servicios



$\alpha_w$ : hasta 1,00  
(Clase A)



A2-s1,d0



87% reflexión de la luz  
>99% difusión de la luz



Hasta un 100 % HR.

Canto	Dimensiones modulares (mm)	Cantidad mínima	Unidad de Venta	Paneles / Caja	m <sup>2</sup> / Caja	Cajas / Palet	m <sup>2</sup> / Palet	Calidad de servicio	€ (IVA excl./m <sup>2</sup> )
TE Elegant Render	1200 x 1200 x 40	Caja	Caja	6	8,64	5,00	43,20	10 días	81,55 €
	1800 x 1200 x 40	Caja	Caja	4	8,64	7,00	60,48	10 días	81,55 €
Direct TE* Elegant Render	1200 x 1200 x 40	600 m <sup>2</sup>	Caja	6	8,64	5,00	43,20	30 días	81,55 €
Flecto TE Elegant Render	1200 x 1200 x 40	Caja	Caja	6	8,64	4,00	34,56	30 días	81,55 €

\* Estos paneles se instalan directamente debajo de un techo existente.

## Accesorios Rockfon® Mono® Acoustic

Producto	Dimensiones modulares (mm)	Cantidad mínima	Unidad de Venta	Consumo aprox./m <sup>2</sup>	Calidad de servicio	€ (IVA excl.)
Arandelas para fijación	-	Caja	250 arandelas	0,70 pz	10 días	58,12 €/caja
Rosetas de fijación	-	Caja	150 rosetas	4,85 pz + 0,70 arandelas	10 días	213,44 €/caja
Rockfon® Mono® Acoustic Tape - Banda R40/1150	-	Caja	6 rollos (40 mm de ancho x 150 ml)	1,7 ml	10 días	117,68 €/caja
Rockfon® Mono® Acoustic Powder Filler - polvo de juntas	-	Bolsa	Bolsa de 15 kg	330 gr polvo /ml	10 días	111,46 €/bolsa
Rockfon® Mono® Acoustic Filler - pasta de juntas	-	Cubo	Cubo de 20 kg	200 gr de pasta /ml	10 días	152,69 €/cubo
Rockfon® Mono® Acoustic Elegant Render - Enlucido de acabado (Blanco)	-	Cubo	Cubo de 15 kg	0,8 - 1,0 kg*	10 días	228,47 €/cubo
Rockfon® Mono® Acoustic Enlucido Mono® Ready Mix Color***	-	Cubo	Cubo de 20 kg	1,4 - 1,6 kg*	30 días	414,87 €/cubo
Trampilla de acceso	600 x 600**	Pieza	Pieza	-	30 días	506,73 €/pieza
Trampilla de acceso	400 x 400**	Pieza	Pieza	-	30 días	356,26 €/pieza

\* Consumo teórico que no tiene en cuenta las diferentes integraciones y acabados periféricos

\*\* Otras dimensiones, consúltenos.

\*\*\* Solicitudes para muestras a validar de antemano, por favor consúltenos.

Rockfon recomienda la implementación del sistema Rockfon Mono Acoustic de su red de instaladores autorizados.

Rockfon no puede garantizar la miscibilidad de colores de diferentes producciones

# Rockfon® System Mono Acoustic™

Diagrama para la instalación de Rockfon® Mono® Acoustic

- 1: Sistema de perfilería y suspensión de los componentes
- 2: Paneles de lana de roca Rockfon Mono Acoustic
- 3: Tornillos y arandelas para la fijación de los paneles, arandelas al centro de los paneles
- 4: Recubrimiento de las juntas entre los paneles
- 5: Enlucido proyectado Rockfon Mono Acoustic

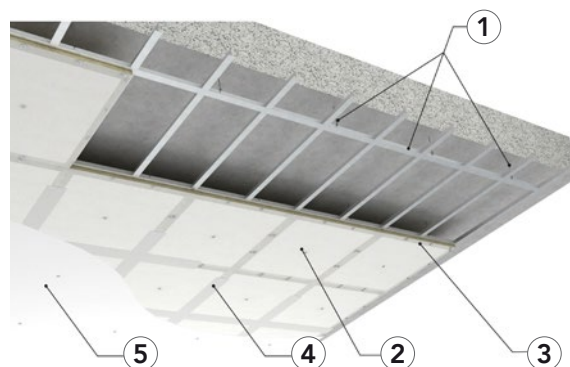

# Rockfon Pacific®

- Panel económico con una superficie de calidad estándar
- Absorción acústica de clase B. Panel ligero de 12 mm de espesor
- Disponible en una gama básica de tamaños con perfilería vista o semivista
- Fácil de limpiar con ayuda de un aspirador



$\alpha_w$ : **0,80**  
(Clase B)







A1



82 %



Hasta un  
100 % HR.

Canto	Tipo de perfilería	Dimensiones modulares (mm)	Cantidad mínima	Unidad de Venta	Paneles / Caja	m <sup>2</sup> / Caja	Cajas / Palet	m <sup>2</sup> / Palet	Calidad de servicio	€ (IVA excl/m <sup>2</sup> )
A15 	T15/T24	600 x 600 x 12	Palet	Palet	40	14,40	10	144,00	5 días	6,53 €
A24 	T24	1200 x 600 x 12	Palet	Palet	20	14,40	10	144,00	5 días	6,53 €
E15 <sup>56</sup> 	T15	600 x 600 x 12	Palet	Palet	20	7,20	20	144,00	10 días	13,03 €
E24 <sup>56</sup> 	T24	600 x 600 x 12	Palet	Palet	20	7,20	20	144,00	5 días	12,41 €

Pintura para el acabado de los cantos: consulte la sección Otros accesorios para techos modulares: p. 34.

# Rockfon® Rocklux®

- Campana de aislamiento acústico para limitar las transmisiones de sonido de los elementos técnicos incrustados en el techo
- Ideal en combinación con productos de la gama Rockfon dB para una máxima privacidad
- Adecuado para una amplia gama de instalaciones técnicas en diferentes tamaños
- Fácil de instalar



Hasta un  
100 % HR.

Dimensiones modulares (mm)	Cantidad mínima	Unidad de Venta	Calidad de servicio	€ (IVA excl/pieza)
1105 x 1105 x 30 *	Pieza	Pieza	Consúltenos	129,44 €
1780 x 745 x 30 **	Pieza	Pieza	Consúltenos	129,44 €

Rockfon Rocklux se entrega desmontado y debe montarse. Sus dimensiones internas / externas una vez ensambladas son:

\* 725x725x130 / 785x785x160 mm: adecuado para instalaciones técnicas en dimensiones modulares: 600x600, 625x625, 675x675 mm

\*\* 1400x365x130 / 1460x425x160 mm: adecuado para instalaciones técnicas en dimensiones modulares: 1200x300, 1250x312.5, 1350x300 mm.

Utilice 2 piezas de Rockfon Rocklux 1105x1105x30 mm, unidas con cinta de aluminio, para sistemas técnicos en las siguientes dimensiones modulares: 1200x600, 1250x625, 1350x600 mm.

Las dimensiones internas incluyen una sobremedida mínima de 50 mm (total) para posibles protuberancias de los sistemas de iluminación.



# Rockfon® Rockshed™

- Se adapta perfectamente a las restricciones técnicas de los edificios industriales, especialmente en términos de confort acústico
- Alta absorción acústica y aislamiento térmico



$\alpha_w$ : **1,00**  
(Clase A)



A1  
Negro y Galet: Clase A2-s1,d0



Hasta un  
100 % HR.



50 mm :  $\lambda_D = 37$  mW/mK / R = 1,35 m<sup>2</sup>K/W  
75 mm :  $\lambda_D = 37$  mW/mK / R = 2,00 m<sup>2</sup>K/W

Producto	Canto	Tipo de perfilera	Dimensiones modulares (mm)	Cantidad mínima	Unidad de Venta	Paneles / Caja	m <sup>2</sup> / Caja	Cajas / Palet	m <sup>2</sup> / Palet	Calidad de servicio	€ (IVA excl/m <sup>2</sup> )
Rockshed Blanco*	A35	T35	1500 x 1000 x 50	Palet	Palet	6	9,00	4	36,00	10 días	20,44 €
			1500 x 1000 x 75	Palet	Palet	4	6,00	4	24,00	30 días	25,28 €
Rockshed Negro			1500 x 1000 x 50	Caja**	Caja	6	9,00	4	36,00	30 días	20,44 €
			1500 x 1000 x 75	Caja**	Caja	4	6,00	4	24,00	30 días	25,28 €
Rockshed Mastic			1500 x 1000 x 50	200 m <sup>2</sup>	Caja	6	9,00	4	36,00	30 días	20,44 €

\* Los acabados de 50 y 75 mm. de espesor son miscibles.

\*\* Un complemento de paleta blanca Rockfon Rockshed está disponible para cualquier orden.

Atención al levantar la caja (peso superior a 30 kg).

# Rockfon® Royal™ Hygiene

- Superficie no higroscópica y de gran durabilidad con un tratamiento especial para aplicaciones en entornos altamente controlados
- Alta absorción acústica / Absorción acústica de clase A y la más alta protección contra incendios (clase A1)
- Panel con canto A básico disponible en dimensiones estándar
- Superficie resistente a los lavados a alta y baja presión
- Cumple los estrictos estándares de clasificación para salas blancas (ISO clase 5)
- Hasta un 100% de resistencia a la humedad



$\alpha_w$ : **1,00**  
(Clase A)



A1



85 %



Hasta un  
100 % HR.



ISO Clase 5

Canto	Tipo de perfilera	Dimensiones modulares (mm)	Cantidad mínima	Unidad de Venta	Paneles / Caja	m <sup>2</sup> / Caja	Cajas / Palet	m <sup>2</sup> / Palet	Calidad de servicio	€ (IVA excl/m <sup>2</sup> )
A24	T24	600 x 600 x 20	Caja	Caja	24	8,64	10	86,40	10 días	29,66 €
		1200 x 600 x 20	Caja	Caja	12	8,64	10	86,40	10 días	29,66 €
		600 x 600 x 40	Caja	Caja	20	7,20	6	43,20	10 días	36,59 €
		1200 x 600 x 40	Caja	Caja	10	7,20	6	43,20	10 días	36,59 €

Para necesidades de limpieza, Rockfon recomienda la perfilera anticorrosiva clase C o D (consulte la sección 'Perfilera').

# Rockfon® Universal™ Baffle

**NUEVO**

- Soluciones acústicas creativas e innovadoras, disponibles en Blanco Universal y en 31 colores duraderos, de tonalidades desde sùtiles a llamativas que inspirarán y complementarán cualquier diseño de plenum abierto
- Ideal para áreas de masa térmica o donde se requiere acceso frecuente a los servicios o sin obstáculos
- Viene con un marco robusto que protege los cantos del panel de daños
- Disponible con múltiples posibilidades de diseño de suspensión



A<sub>eq</sub> (m<sup>2</sup>/módulo)



A2-s1, d0



Blanco (77%)  
Charcoal (4%)  
Color-all (Depende del color)



Clase D  
(40°C, 95% RH)

Producto	Canto	Marco	Dimensiones (mm)	Cantidad mínima	Unidad de Venta	Paneles / Caja	Cajas / Palet	Calidad de servicio	€ (IVA excl./panel)
Blanco	4F	Acero galvanizado recubierto de polvo blanco o Color-all con clip multifuncional	1200 x 600 x 50	Caja	Caja	6	6	10 días	68,41 €
			1200 x 450 x 50	Caja	Caja	6	6	30 días	59,63 €
			1200 x 300 x 50	Caja	Caja	12	12	10 días	49,51 €
	2F		1200 x 600 x 50	Caja	Caja	6	6	10 días	47,62 €
			1200 x 450 x 50	Caja	Caja	6	6	30 días	38,84 €
			1200 x 300 x 50	Caja	Caja	12	12	10 días	28,74 €
Charcoal	4F	1200 x 600 x 50	Caja	Caja	6	6	10 días	75,60 €	
		1200 x 450 x 50	Caja	Caja	6	6	30 días	65,32 €	
		1200 x 300 x 50	Caja	Caja	12	12	30 días	53,39 €	

Detalle del canto 2F = 2 enmarcados.

Detalle del canto 4F = 4 enmarcados.

Rockfon Universal Baffle con 2 marcos está disponible solo en blanco.

## Accesorios para Rockfon® System Universal™ Baffle

Referencia	Producto	Dimensiones (mm)	Cantidad mínima	Unidad de Venta	Piezas / Caja	Cajas / Palet	Calidad de servicio	€ (IVA excl./panel)
	Juego de Suspensión Rockfon Baffle Design		Caja	Caja	12 pzas/ caja		30 días	121,06 €
	Riel de Soporte Rockfon Baffle, 1,0 mm Galva	3000 x 30 x 30	Caja	Caja	8 pzas/ caja		Consúltenos	187,71 €
	Riel de Soporte Rockfon Baffle, 1,0 mm, Blanco	3000 x 30 x 30	Caja	Caja	8 pzas/ caja		Consúltenos	434,15 €
	Riel de Soporte Rockfon Baffle, 1,0 mm, Negro	3000 x 30 x 30	Caja	Caja	8 pzas/ caja		Consúltenos	434,15 €
	Clip de Fijación Rockfon Baffle + Perno M6	-	Caja	Caja	24 pzas/ caja		Consúltenos	34,71 €
	Conector de Riel de Soporte Rockfon Baffle***	-	Caja	Caja	48 pzas/ caja		Consúltenos	179,95 €
	Tope de Riel de Soporte Rockfon Baffle***	-	Caja	Caja	48 pzas/ caja		Consúltenos	166,49 €
	155132 2800S1001 Perfil primario T24 Click 3600	3600 (1200 mm centros)	Caja	Caja	15 pzas/ caja	70,00	5-10 días	Ver en la parte "Perfilería"
	158088 2894S3001 Perfil secundario T24 Click 1200	1200	Caja	Caja	45 pzas/ caja	72,00	5-10 días	Ver en la parte "Perfilería"
	155135 2896S3001 Perfil secundario T24 Click 1800	1800	Caja	Caja	25 pzas/ caja	60,00	10-15 días	Ver en la parte "Perfilería"
	182123 QH HH 320 QH018018 Cuelgues rápidos HH 320	-	Caja	Caja	100 pzas/ caja	72,00	Consúltenos	Ver en la parte "Perfilería"

Baffle – Canto 4F

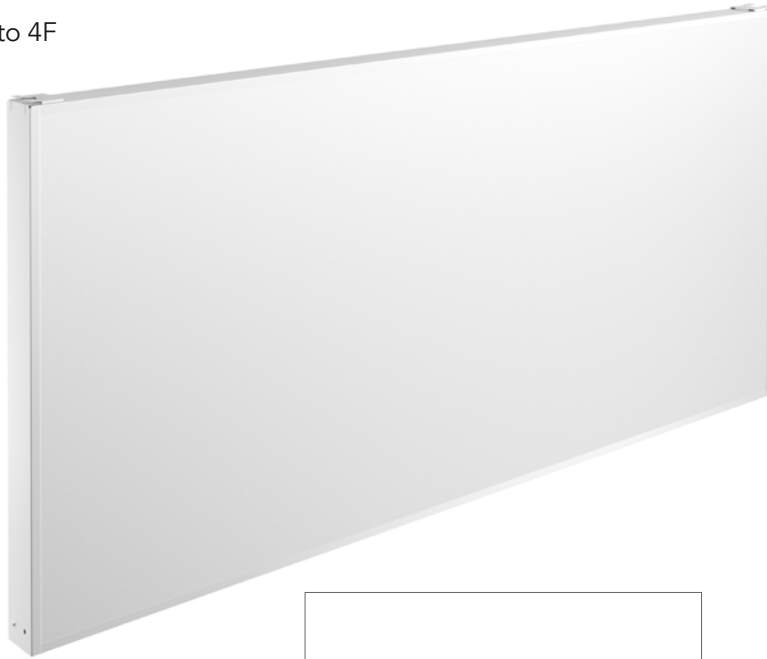

“  
VER VIDEO  
DE INSTALACIÓN  
EN LA WEB  
”

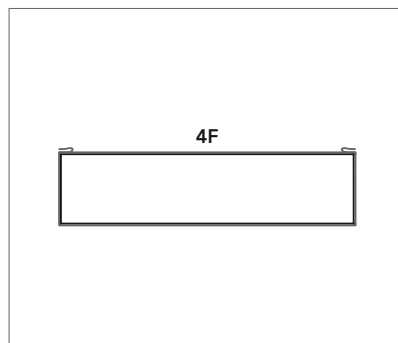

Rockfon Universal Baffle canto 4F.

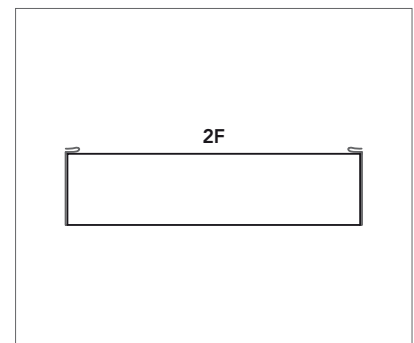

Rockfon Universal Baffle canto 2F.

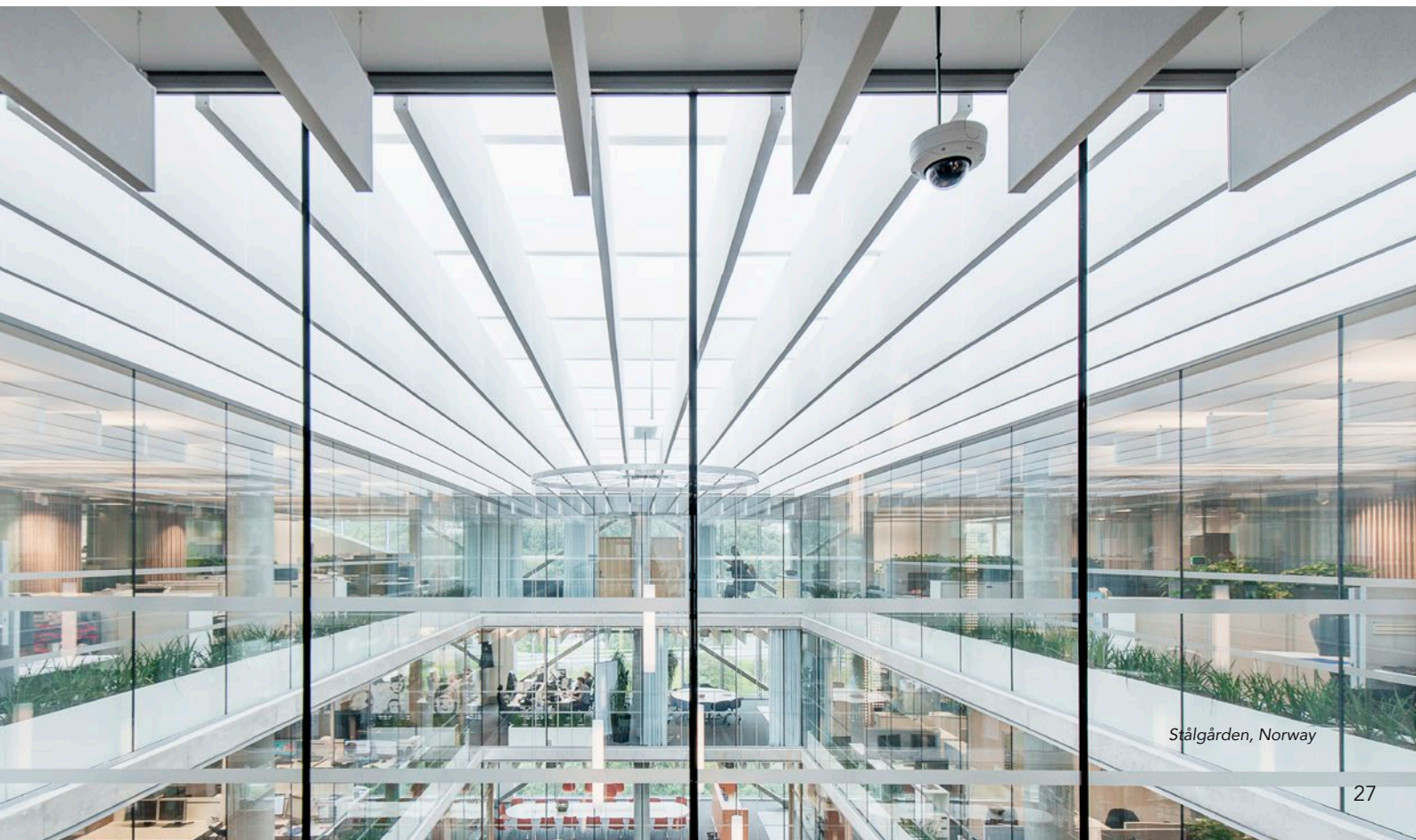

Stålgården, Norway

# Rockfon Humitec® Baffle

NUEVO

- Soluciones acústicas flexibles de suspensión libre, perfectas para ambientes interiores húmedos o duros o para áreas que requieren limpieza regular
- Fabricado para resistir ambientes húmedos y corrosivos de Clase D
- Viene con un marco robusto y duradero que protege los cantos del panel de daños y asegura la limpieza
- Ideal para áreas donde se requiere acceso frecuente o sin obstáculos a los servicios



Producto	Canto	Marco	Dimensiones (mm)	Cantidad mínima	Unidad de Venta	Paneles / Caja	Cajas / Palet	Calidad de servicio	€ (IVA excl./panel)
Rockfon Humitec Baffle	4F	Acero galvanizado recubierto de polvo blanco con clip multifuncional	1200 x 600 x 50	Caja	Caja	6	6,00	10 días	76,51 €
			1200 x 450 x 50	Caja	Caja	6	6,00	30 días	66,44 €

## Accesorios para Rockfon System Humitec Baffle

Referencia	Producto	Dimensiones (mm)	Cantidad mínima	Unidad de Venta	Piezas / Caja	Cajas / Palet	Calidad de servicio	€ (IVA excl./panel)
211193 FH B D D11	Soporte de Fijación Directa ECR	-	Caja	Caja	24 pzas/ caja		Consúltenos	Consúltenos
211196 NUT D M6 D10014	Manguito de unión M6, 30 mm, ECR	-	Caja	Caja	48 pzas/ caja		Consúltenos	Consúltenos
211197 CAP D M6 D10416	Tuerca M6 ECR	-	Caja	Caja	48 pzas/ caja		Consúltenos	Consúltenos
211195 TR D M6 D10012	Tapa protectora M6	-	Caja	Caja	100 pzas/ caja		5-10 días	Ver en la parte "Perfilería"
158036 D2800S1001	Varilla roscada M6, 1000 mm, ECR		Caja	Caja	100 pzas/ caja		5-10 días	Ver en la parte "Perfilería"
216991 D2894S3001	Perfil primario T24 ECR Click 3600	3600	Caja	Caja	15 pzas/ caja	70	5-10 días	Ver en la parte "Perfilería"
189037	Perfil secundario T24 ECR Click 1200	1200	Caja	Caja	45 pzas/ caja	72	5-10 días	Ver en la parte "Perfilería"
189037	Suspensión Nonius ECR, clase D (negro)	-	Caja	Caja	100 pz / caja		Consúltenos	Consúltenos

# Rockfon® Industrial™ Baffle

NUEVO

- Soluciones acústicas funcionales y suspendidas para entornos industriales ruidosos
- Disponible en una superficie natural y resistente
- Ideal para áreas donde se requiere acceso frecuente o sin obstáculos a los servicios
- Viene con una variedad de opciones de montaje rápido y fácil



A<sub>eq</sub>  
(m<sup>2</sup>/módulo)



A2-s1, d0



64 %



Clase B











Clase B  
(EN13964)

VER VIDEO  
DE INSTALACIÓN  
EN LA WEB

Producto	Canto	Marco	Dimensiones (mm)	Cantidad mínima	Unidad de Venta	Paneles / Caja	Cajas / Palet	Calidad de servicio	€ (IVA excl./panel)
Rockfon Industrial Baffle	2F	Acero galvanizado en caliente con clip multifuncional	1200 x 600 x 50	Caja	Caja	6	6,00	10 días	44,74 €
			1200 x 450 x 50	Caja	Caja	6	6,00	30 días	36,64 €

## Accesorios para Rockfon System Industrial Baffle

Referencia	Producto	Dimensiones (mm)	Cantidad mínima	Unidad de Venta	Piezas / Caja	Cajas / Palet	Calidad de servicio	€ (IVA excl./panel)
 283313	Riel de Soporte Rockfon Baffle, 1,0 mm Galva	3000 x 30 x 30	Caja	Caja	8 pzas/caja		Consúltenos	187,71 €
 283324	Riel de Soporte Rockfon Baffle, 1,0 mm, Blanco	3000 x 30 x 30	Caja	Caja	8 pzas/caja		Consúltenos	434,15 €
 283326	Riel de Soporte Rockfon Baffle, 1,0 mm, Negro	3000 x 30 x 30	Caja	Caja	8 pzas/caja		Consúltenos	434,15 €
 283330	Clip de Fijación Rockfon Baffle + Perno M6	2 pzas/baffle	Caja	Caja	24 pzas/caja		Consúltenos	34,71 €
 283327	Conector de Riel de Soporte Rockfon Baffle***	1 pza/Riel de Soporte	Caja	Caja	48 pzas/caja		Consúltenos	179,95 €
 283337	Tope de Riel de Soporte Rockfon Baffle***	2 pzas/fila	Caja	Caja	48 pzas/caja		Consúltenos	166,49 €
 155132 2800S1001	Perfil primario T24 Click 3600	3600 (1200 mm centros)	Caja	Caja	15 pzas/caja	70,00	5-10 días	Ver en la parte "Perfilería"
 158088 2894S3001	Perfil secundario T24 Click 1200	1200	Caja	Caja	45 pzas/caja	72,00	5-10 días	Ver en la parte "Perfilería"
 182123 QH HH 320 QH018018	Cuelgues rápidos HH 320	-	Caja	Caja	100 pzas/caja	72,00	Consúltenos	Ver en la parte "Perfilería"

# Rockfon® VertiQ®

- Paneles murales estéticos, duraderos y de elevada absorción acústica
- La variedad de colores, opciones de instalación y tipos de canto disponibles proporcionan una amplia variedad de posibilidades de diseño
- Excelente rendimiento en términos de reacción al fuego y resistencia a la humedad



$\alpha_{w,1000}$ : **1,00**  
(Clase A)



A2-s1,d0



Blanco 72 %  
Gris claro 61%  
Gris oscuro 33 %  
Negro 5 %



Hasta un  
100 % HR.

## Rockfon® System VertiQ® T24 A Wall

Canto	Tipo de perfilera	Dimensiones modulares (mm)	Cantidad mínima	Unidad de Venta	Paneles / Caja	m <sup>2</sup> / Caja	Cajas / Palet	m <sup>2</sup> / Palet	Calidad de servicio	€ (IVA excl/m <sup>2</sup> )
 <p>A24</p>	Rockfon System VertiQ T24 A Wall	1200x1200x40**	Caja	Caja	6	8,64	4	34,56	30 días	82,98 €
		2700x1200x40***	Caja	Caja	4	12,96	6	77,76	10 días*	82,98 €

\* Solo para los productos blancos y gris oscuro. Consúltenos para los productos de color.

\*\* Dimensiones exactas: 1192 x 1192 x 40

\*\*\* Dimensiones exactas: 2692 x 1192 x 40

## Accesorios Rockfon® System VertiQ® T24 A Wall

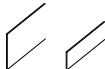
Referencia 2019 Referencia CMC 2018	Producto	Dimensiones modulares (mm)	Unidad de Venta	Piezas/Caja	Cajas / Palet	Calidad de servicio	€ (IVA excl.)
	Perfil en J Blanco (RAL 9003)	25 x 40 x 13 mm	Caja	18	35	10 días	Ver en la parte "Perfilería"
	Perfil en J Gris (RAL 9006)	25 x 40 x 13 mm	Caja	18	35	15 días	Ver en la parte "Perfilería"
	Perfil en J Negro (RAL 9005)	25 x 40 x 13 mm	Caja	18	35	15 días	Ver en la parte "Perfilería"
	Primario	38 x 24 mm	Caja	15	70	10 días	Ver en la parte "Perfilería"
	Secundario	38 x 24 mm	Caja	45	72	10 días	Ver en la parte "Perfilería"
	Clip SMF*	-	Caja	100	-	10 días	54,76 € /caja
	Pata de fijación	-	Caja	50	-	10 días	50,85 € /caja
	Pierna de apoyo**	38 x 24 mm	Caja	50	-	10 días	48,21 € /caja
	Herramienta de desmontaje	-	Caja	1	-	10 días	23,83 € /caja

\* Cuando el último perfil J debe instalarse por última vez, el clip SMF se ajustará debajo del perfil para permitir el desmontaje del sistema.

\*\*Brinda soporte para los paneles cuando se instalan paneles en varias alturas que no descansan en el suelo o en los zócalos.

## Rockfon® System VertiQ® HAT A Wall



Canto	Tipo de perfilera	Dimensiones modulares (mm)	Cantidad mínima*	Unidad de Venta	Paneles / Caja	m <sup>2</sup> / Caja	Cajas / Palet	m <sup>2</sup> / Palet	Calidad de servicio	€ (IVA excl/m <sup>2</sup> )
 <p>A HAT</p>	Rockfon System VertiQ HAT A Wall	1172 x 1172 x 40 **	Caja	Caja	6	8,24	4	32,96	16-30 días	82,98 €
		2672 x 1172 x 40***	Caja	Caja	4	12,52	6	75,16	16-30 días	82,98 €

\* Solo para el producto blanco. Consúltenos para los productos de color.

\*\*Dimensión modular: 1200 x 1200 x 40

\*\*\*Dimensión modular: 2700 x 1200 x 40

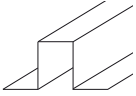
Accesorios Rockfon® System VertiQ® HAT A Wall

Referencia	Producto	Dimensiones modulares (mm)	Unidad de Venta	Piezas/Caja	Calidad de servicio	€ (IVA excl.)
142340001	Perfil en J*	25 x 40 x 13	Caja	10	10 días	Ver en la parte "Perfilería"
	Perfiles principales* HAT	2700	Caja	10	Consúltenos	15,24 €/m.
	Perfiles intermedios* HAT	1148	Caja	20		13,26 €/m.
	Clip SMF**	-	Caja	100	10 días	54,76€ /caja
	Pierna de apoyo***	38 x 24	Caja	50	10 días	48,21€ /caja
	Herramienta de desmontaje	-	Caja	1	10 días	23,83€ /caja

\* Productos disponibles únicamente en blanco y en gris oscuro.

\*\* Cuando el último perfil J debe instalarse por última vez, el clip SMF se ajustará debajo del perfil para permitir el desmontaje del sistema.

\*\*\*Brinda soporte para los paneles cuando se instalan paneles en varias alturas que no apoyan en el suelo o en los zócalos.

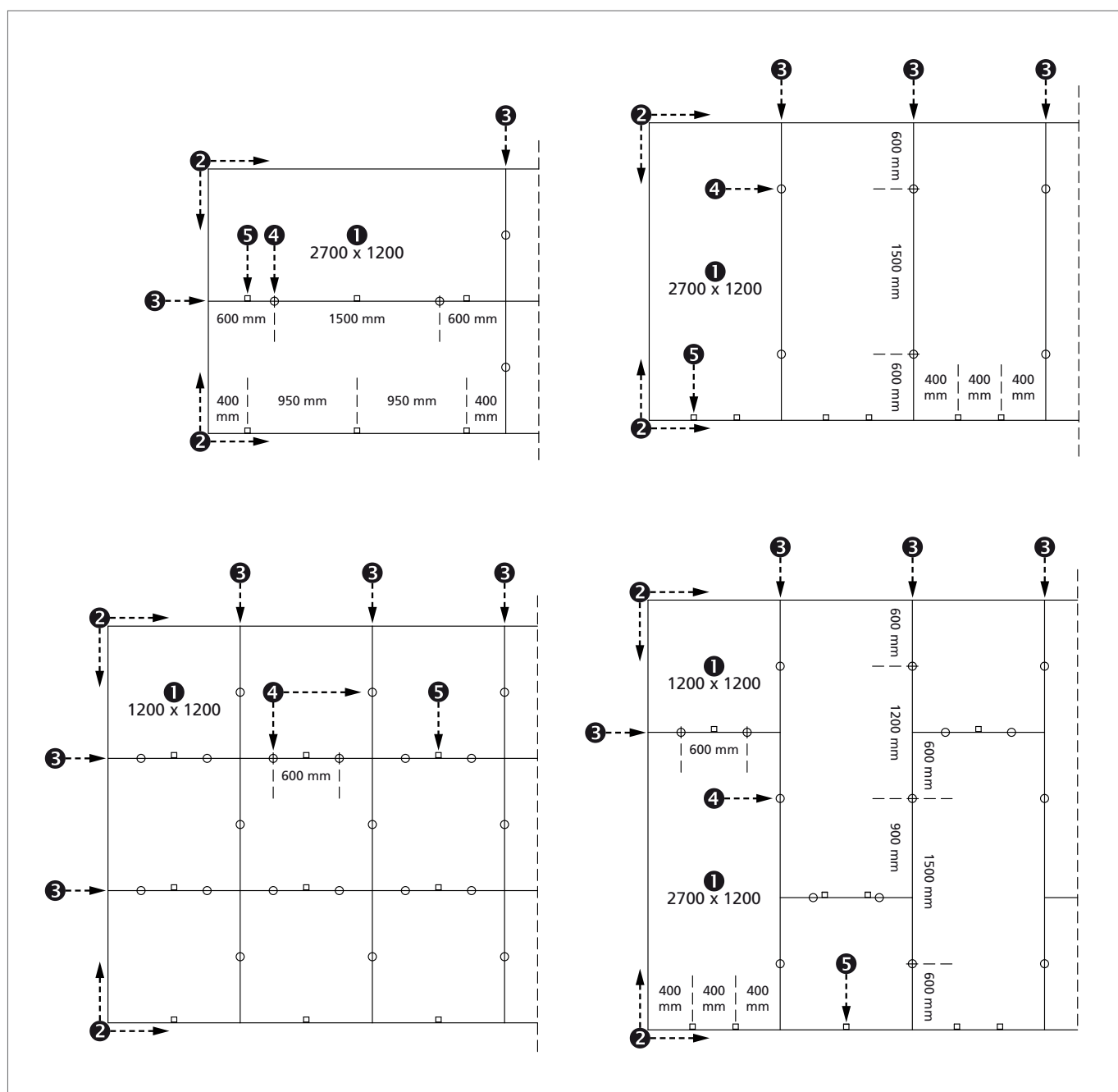



“  
VER VIDEO  
DE INSTALACIÓN  
EN LA WEB  
”

### Rockfon® System VertiQ® C Wall

Canto	Tipo de perfilera	Dimensiones modulares (mm)	Cantidad mínima*	Unidad de Venta	Paneles / Caja	m <sup>2</sup> / Caja	Cajas / Palet	m <sup>2</sup> / Palet	Calidad de servicio	€ (IVA excl/m <sup>2</sup> )
	Rockfon System VertiQ C Wall	2400 x 600 x 40	Caja*	Caja	4	5,76	6	34,56	30 días	107,84 €

\* Solo para el producto blanco. Consúltenos para otros colores.

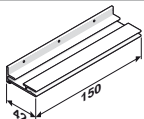
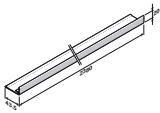
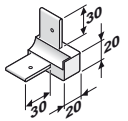
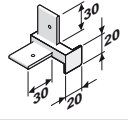
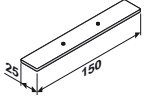
### Accesorios Rockfon® System VertiQ® C Wall

	Producto	Dimensiones modulares (mm)	Cantidad mínima	Unidad de Venta	Calidad de servicio	€ (IVA excl.)
	Pestaña de fijación	150 x 42 x 19	Caja	Caja de 50 pz	30 días	111,09€ /caja
	Perfil periférico L*	2380 x 43,5 x 20	Caja	Caja de 8 pz	30 días	177,98€ /caja
	Ángulo exterior entrando	43,5 x 20 x 20	Caja	Caja de 4 pz	30 días	59,31€ /caja
	Ángulo interior saliente	43,5 x 20 x 20	Caja	Caja de 4 pz	30 días	52,99€ /caja
	Clave Sistema S	150 x 25 x 2	Caja	Caja de 50 pz	30 días	143,42€ /caja
	Tornillos de sujeción	M4 x 5	Caja	Caja de 500 pz	30 días	12,91€ /caja

Para otras dimensiones, consúltenos.

\*Disponibile solo en color Aluminio.



# Rockfon® VertiQ® Metal

- Paneles murales estéticos, duraderos y de alta absorción acústica
- Excelentes prestaciones acústicas y de reacción al fuego
- Fácil de instalar



$\alpha_w$ : **0,95**  
(Clase A)



A2-s2,d0



Reflexión de la luz  
según colores

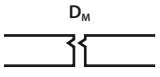

Hasta un  
100 % HR.

Canto	Tipo de perfilera	Dimensiones modulares (mm)	Cantidad mínima**	Unidad de Venta	Paneles / Caja	m <sup>2</sup> / Caja	Cajas / Palet	m <sup>2</sup> / Palet	Calidad de servicio	€ (IVA excl/m <sup>2</sup> )
	Sistema S*	1200 x 1200 x 40***	Caja	Caja	2	2,88	12	34,56	30 días	Consúltenos

\* Este sistema no requiere ningún accesorio adicional.

\*\* Solo para el producto blanco, consúltenos para otros colores.

\*\*\*Dimensiones exactas: 1190 x 1190 x 40

## Accesorios Rockfon® VertiQ® Metal\*



Escuadra de fijación mural inferior fijada a la pared.



Conector entre paneles Rockfon VertiQ.

\* Estos accesorios vienen incluidos con los paneles.

## Otros accesorios para techos modulares

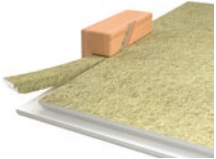
Producto	Paneles compatibles	Canto compatible	Cantidad mínima	Piezas o Cantidad/Caja	kg / Caja	Calidad de servicio	€ (IVA excl.)
Pegamento SwiftFix para Canto B**	Rockfon Blanka Rockfon Blanka Activity	B	1	Cubo de 10 litros	13	5*** días	51,17 € /cubo
Gancho para canto G	Rockfon Blanka	G	-	100	-	-	101,45€ /caja
Cuchillo para canto X 	Rockfon Blanka Rockfon Color-All Rockfon Medicare Plus	X	-	1	-	-	55,73€ /pieza
Marco canto X para luminaria			1	1	1,22	30 días	41,13€ /pieza
Muelle de pared para paneles canto X			1 caja	100	0,6	30 días	Ver precio en la sección 'Perfilería / Accesorios / Clips y Clips para paneles'
HDC1 - Clip anti-levantamiento*	Para paneles: esp. 15-20 mm (canto A), esp. 15-30 mm (canto E), esp. 20-25 mm (cantos X, M, Z).		-	100	1,33	30 días	
HDC2 - Clip anti-levantamiento*			-	150	1,60	30 días	
HDC3 - Clip anti-levantamiento*			-	100	1,30	30 días	
Kit de reparación para Eclipse	-	-	1 bote	Bote de 450 ml	-	Consúltenos	16,95 € /cubo

\*Le recordamos que los clips anti-levantamiento HDC se adaptan exclusivamente a la instalación de perfilera Rockfon.

\*\*Para conocer la cantidad de pegamento necesario para su proyecto, consúlte el guía de consumo a continuación.  
Un bote de pegamento (10 L, 13 kg) permite pegar aproximadamente 20 m<sup>2</sup> de techo.

\*\*\*Consultar situación de stocks para estos productos.

## Guía de consumo del pegamento

Pegamento	Dimensiones modulares (mm)	
	600 x 600	1200 x 600
Rockfon® SwiftFix™ pegamento de base acuosa	0,39 - 0,65 kg/m <sup>2</sup>	0,39 - 0,65 kg/m <sup>2</sup>

## Pintura para el acabado de los cantos

Producto	Unidad de Venta	Calidad de servicio	Euros (Cubo)
Pintura Blanca para : Rockfon Artic, Rockfon Blanka, Rockfon Ekla, Rockfon Medicare, Rockfon Pacific, Rockfon Royal, Rockfon Royal Hygiène	Cubo de 2,5 l	15 días	78,87 € /cubo
Kit de reparación para Eclipse	Bote de 450 ml	Consúltenos	16,30€/bote

Después del corte: orden y entrega al mismo tiempo que los paneles



Proyecto: Hotel El Llorenç Parc de la Mar, Mallorca, España  
Techo: Rockfon® Mano® Acoustic

# Descripción de las prestaciones de la perfilería Chicago Metallic™



## Reacción al fuego

La clasificación de reacción al fuego cumple con la norma EN 13501-1. Le perfilería en acero Chicago Metallic y sus accesorios no son combustibles.



## Resistencia al fuego

La resistencia al fuego de la perfilería en acero Chicago Metallic cumple con la norma EN 13501-2.



## Colores

La perfilería Chicago Metallic está disponible en muchos colores basados en la carta de colores del sistema RAL y NCS, medidos de acuerdo con ISO 7724-2 e ISO 7724-3. Los colores pueden desviarse ligeramente de sus referencias RAL y NCS. La perfilería Chicago Metallic está disponibles en acabado de brillo bajo, medio y alto con valores promedio de 5, 15 y 50 unidades, respectivamente. El brillo se mide según la norma EN 13523 parte 2 a un ángulo de 60°.



## Resistencia a la corrosión

Los productos Chicago Metallic son de acero galvanizado en caliente, siguiendo el proceso de fabricación de Sendzimir, y cumplen con la clase de corrosión EN 13964 (A, B, D). Los sistemas estándar de Clase B están cubiertos de manera uniforme en ambos lados con 100 g / m<sup>2</sup> de zinc. La resistencia a la corrosión mejorada de los sistemas y accesorios de Clase C y D es debido a una capa uniforme en ambos lados de 100 g / m<sup>2</sup> y 275 g / m<sup>2</sup> de zinc respectivamente, y a una protección por una capa adicional de pintura de 20 micras de cada lado.



## Capacidad de carga máxima

La capacidad de carga máxima (carga máxima kg/m<sup>2</sup> aplicable al sistema de perfilería sin exceder la deflexión permitida de los componentes individuales) cumple con la norma EN 13964. El valor acumulado de la deflexión del sistema (indicado en las fichas técnicas) no debe exceder la deflexión máxima recomendada por la clase estándar 1. Configuraciones especiales con tamaños de dimension no estándar, como se menciona en las fichas técnicas, debe ser calculada específicamente por los Servicios Técnicos de Rockfon.

## Códigos de colores



Blanco 001  
RAL 9003



Blanco 901  
RAL 9010



Blanco 01

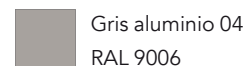

Gris aluminio 04  
RAL 9006

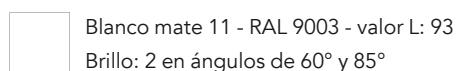

Blanco mate 11 - RAL 9003 - valor L: 93  
Brillo: 2 en ángulos de 60° y 85°

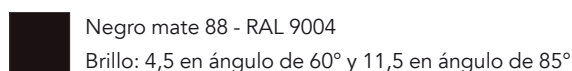

Negro mate 88 - RAL 9004  
Brillo: 4,5 en ángulo de 60° y 11,5 en ángulo de 85°

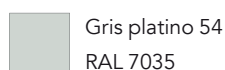

Gris platino 54  
RAL 7035

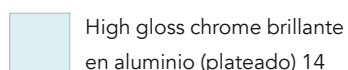

High gloss chrome brillante  
en aluminio (plateado) 14

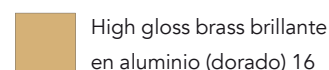

High gloss brass brillante  
en aluminio (dorado) 16

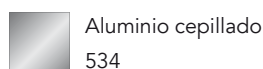

Aluminio cepillado  
534

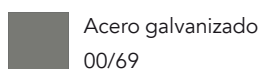

Acero galvanizado  
00/69



Blanco 001 / Blanco 001 (8WW)  
RAL 9003 / RAL 9003

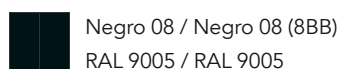

Negro 08 / Negro 08 (8BB)  
RAL 9005 / RAL 9005

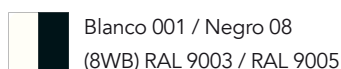

Blanco 001 / Negro 08  
(8WB) RAL 9003 / RAL 9005



Gris aluminio 04 / Negro 08  
(8GB) RAL 9006 / RAL 9005

Rockfon Color-all®

Los códigos RAL indican la coincidencia de color más parecida. El tono real de la perfilería puede desviarse ligeramente de los colores impresos.

## Chicago Metallic™ T24 Click 2890 (clic)



A1



Clase B

Referencia 2019 Referencia CMC 2018	Descripción			Long. (m.)	Piezas/ Caja	m./ Caja	kg/ Caja	Caja/ Palet	kg/ Palet	Calidad de servicio	€ (IVA excl.)
<b>Disponibles en blanco 001 y 901*</b>											
<b>155132</b> 2800S1001	Primario	38 x 24 mm	3,600	15	54,00	19,47	70	1363	1363	5-10 días	0,99 €/m.
<b>163730</b> 289130001	Perfil secundario	38 x 24 mm	0,300	150	45,00	13,08	70	916	916	10-15 días	2,28 €/m.
<b>158089</b> 2892S3001	Perfil secundario	38 x 24 mm	0,600	45	27,00	8,20	70	574	574	5-10 días	0,99 €/m.
<b>158088</b> 2894S3001	Perfil secundario	38 x 24 mm	1,200	45	54,00	15,71	72	1131	1131	5-10 días	0,99 €/m.
<b>170201</b> 289530001	Perfil secundario	38 x 24 mm	1,500	50	75,00	26,44	36	952	952	10-15 días	0,99 €/m.
<b>155135</b> 2896S3001	Perfil secundario	38 x 24 mm	1,800	25	45,00	16,20	60	973	973	10-15 días	1,15 €/m.
<b>180558</b> 280033001	Perfil secundario	38 x 24 mm	4,050	25	101,25	35,94	50	1797	1797	10-15 días	1,15 €/m.
<b>183495</b> 289233001	Perfil secundario	38 x 24 mm	0,675	75	50,63	14,72	70	1030	1030	10-15 días	0,99 €/m.
<b>183500</b> 289433001	Perfil secundario	38 x 24 mm	1,350	50	67,50	19,58	36	705	705	10-15 días	0,99 €/m.
<b>Disponibles en color blanco mate (Matt White 11)</b>											
<b>222377</b> 2800S111	Primario	38 x 24 mm	3,600	15	54,00	32,04	70	1363	1363	5-10 días	1,36 €/m.
<b>222383</b> 2892S311	Perfil secundario	38 x 24 mm	0,600	45	27,00	8,20	70	574	574	5-10 días	1,36 €/m.
<b>222387</b> 2894S311	Perfil secundario	38 x 24 mm	1,200	45	54,00	15,90	72	1148	1148	5-10 días	1,36 €/m.
<b>Disponibles en gris 04 y negro mate 88**</b>											
<b>166859</b> 2800S104	Primario	38 x 24 mm	3,600	15	54,00	19,47	70	1363	1363	10-15 días	1,20 €/m.
<b>166860</b> 2892S304	Perfil secundario	38 x 24 mm	0,600	45	27,00	8,20	70	574	574	10-15 días	1,20 €/m.
<b>166861</b> 2894S304	Perfil secundario	38 x 24 mm	1,200	45	54,00	15,71	72	1131	1131	10-15 días	1,20 €/m.

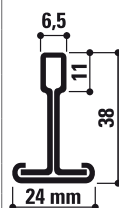

\* Atención: el código indicado corresponde al color 001. Si desea el color blanco 901, por favor especifíquelo en su pedido.

\*\* Atención: el código indicado corresponde al color 04. Si desea el color negro mate 88, especifíquelo en su pedido.

Los precios públicos de perfiles negros mates 88 y gris 04 son los mismos. Consúltenos para los colores 54 - 57.

## Chicago Metallic™ T24 Hook 2850 (a gancho)



A1



Clase B

Referencia 2019 Referencia CMC 2018	Descripción			Long. (m.)	Piezas/ Caja	m./ Caja	kg/ Caja	Caja/ Palet	kg/ Palet	Calidad de servicio	€ (IVA excl.)
<b>Disponibles en blanco 001 y 901*</b>											
<b>155132</b> 2800S1001	Primario	38 x 24 mm	3,600	15	54,00	19,47	70	1363	1363	5-10 días	0,99 €/m.
<b>243803</b> 2852S3001	Perfil secundario	38 x 24 mm	0,600	45	27,00	8,20	70	574	574	5-10 días	0,99 €/m.
<b>243823</b> 2854S3001	Perfil secundario (3 luces)	38 x 24 mm	1,200	45	54,00	15,70	72	1131	1131	5-10 días	0,99 €/m.
<b>180558</b> 280033001	Primario	38 x 24 mm	4,050	25	101,25	35,94	50	1797	1797	10-15 días	1,15 €/m.
<b>180559</b> 285233001	Perfil secundario	38 x 24 mm	0,675	75	50,63	14,72	42	618	618	10-15 días	1,15 €/m.
<b>180561</b> 285433001	Perfil secundario	38 x 24 mm	1,350	50	67,50	19,58	36	705	705	10-15 días	1,15 €/m.
<b>184025</b> 285130001	Perfil secundario	38 x 24 mm	0,300	150	45,00	13,08	36	471	471	10-15 días	2,28 €/m.
<b>180563</b> 285530001	Perfil secundario	38 x 24 mm	1,500	50	75,00	26,44	36	952	952	10-15 días	1,15 €/m.
<b>244336</b> 2856S3001	Perfil secundario (5 luces)	38 x 24 mm	1,800	25	45,00	16,20	60	973	973	10-15 días	1,15 €/m.
<b>Disponibles en gris 04 y negro mate 88**</b>											
<b>166859</b> 2800S104	Primario	38 x 24 mm	3,600	15	54,00	19,47	70	1363	1363	10-15 días	1,20 €/m.
<b>245923</b> 2852S304	Perfil secundario	38 x 24 mm	0,600	45	27,00	8,20	70	574	574	10-15 días	1,20 €/m.
<b>245929</b> 2854S304	Perfil secundario (3 luces)	38 x 24 mm	1,200	45	54,00	15,70	72	1131	1131	10-15 días	1,20 €/m.
<b>247492</b> 2856S304	Perfil secundario (5 luces)	38 x 24 mm	1,800	25	45,00	16,20	60	973	973	10-15 días	1,63 €/m.

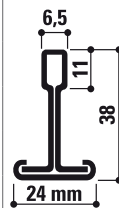

\* Atención: el código indicado corresponde al color 001. Si desea el color blanco 901, por favor especifíquelo en su pedido.

\*\* Atención: el código indicado corresponde al color 04. Si desea el color negro mate 88, especifíquelo en su pedido. Consúltenos por los colores 54 - 57.

## Chicago Metallic™ T15 Click 2790 (clic)



A1



Clase B

Referencia 2019 Referencia CMC 2018	Descripción		Long. (m.)	Piezas/ Caja	m./ Caja	kg/ Caja	Caja/ Palet	kg/ Palet	Calidad de servicio	€ (IVA excl.)
<b>Disponible en blanco 001 y 901*</b>										
<b>166733</b> 2700S1001	Primario universal	38 x 15 mm	3,600	15	54,00	17,12	50	856	5-10 días	0,99 €/m.
<b>166727</b> 2794S3001	Perfil secundario	38 x 15 mm	1,200	45	54,00	13,73	72	989	5-10 días	0,99 €/m.
<b>166730</b> 2792S3001	Perfil secundario	38 x 15 mm	0,600	45	27,00	7,10	70	497	5-10 días	0,99 €/m.
<b>202796</b> 270033001	Primario universal	38 x 15 mm	2,700	30	81,00	25,51	50	1275	10-15 días	1,15 €/m.
<b>202801</b> 279433001	Perfil secundario*	38 x 15 mm	1,350	30	40,50	10,50	50	525	10-15 días	1,33 €/m.
<b>202798</b> 279233001	Perfil secundario*	38 x 15 mm	0,675	75	50,63	13,00	42	546	10-15 días	1,33 €/m.
<b>Disponible en color blanco mate (Matt White 11)</b>										
<b>254222</b> 2700S111	Primario	38 x 15 mm	3,600	15	54,00	17,12	50	856	5-10 días	1,36 €/m.
<b>254223</b> 2792S311	Perfil secundario	38 x 15 mm	0,600	45	27,00	13,73	72	989	5-10 días	1,36 €/m.
<b>254224</b> 2794S311	Perfil secundario	38 x 15 mm	1,200	45	54,00	7,10	70	497	5-10 días	1,36 €/m.
<b>Disponible en gris 04 y negro mate 88**</b>										
<b>226969</b> 2700S104	Primario Universal	38 x 15 mm	3,600	15	54,00	17,12	50	856	10-15 días	1,20 €/m.
<b>226970</b> 2792S304	Perfil secundario	38 x 15 mm	0,600	45	27,00	7,10	70	497	10-15 días	1,20 €/m.
<b>226971</b> 2794S304	Perfil secundario	38 x 15 mm	1,200	45	54,00	13,73	72	989	10-15 días	1,20 €/m.

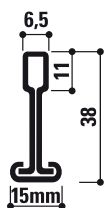

\* Atención: el código indicado corresponde al color 001. Si desea el color blanco 901, por favor especifíquelo en su pedido.

\*\*Atención: el código indicado corresponde al color 04. Si desea el color negro mate 88, especifíquelo en su pedido.

## Chicago Metallic™ T15 Hook 2750 (a gancho)



A1



Clase B

Referencia 2019 Referencia CMC 2018	Descripción		Long. (m.)	Piezas/ Caja	m./ Caja	kg/ Caja	Caja/ Palet	kg/ Palet	Calidad de servicio	€ (IVA excl.)
<b>Disponible en blanco 001 y 901*</b>										
<b>166733</b> 2700S1001	Primario Universal	38 x 15 mm	3,600	15	54,00	17,10	50	856	5-10 días	0,99 €/m.
<b>244186</b> 2752S3001	Perfil secundario	38 x 15 mm	0,600	45	27,00	7,10	70	498	5-10 días	0,99 €/m.
<b>244250</b> 2754S3001	Perfil secundario	38 x 15 mm	1,200	45	54,00	13,73	72	989	5-10 días	0,99 €/m.
<b>202796</b> 270033001	Primario Universal	38 x 15 mm	2,700	30	81,00	25,51	50	1275	10-15 días	1,15 €/m.
<b>203267</b> 275433001	Perfil secundario***	38 x 15 mm	1,350	30	40,50	10,50	50	525	10-15 días	1,15 €/m.
<b>217087</b> 275233001	Perfil secundario***	38 x 15 mm	0,675	75	50,63	13,00	42	546	10-15 días	1,15 €/m.
<b>Disponible en gris 04 y negro mate 88**</b>										
<b>226969</b> 2700S104	Primario Universal	38 x 15 mm	3,600	15	54,00	17,10	50	856	10-15 días	1,20 €/m.
<b>245744</b> 2754S304	Perfil secundario	38 x 15 mm	1,200	45	54,00	13,73	72	989	10-15 días	1,20 €/m.
<b>247733</b> 2752S304	Perfil secundario	38 x 15 mm	0,600	45	27,00	7,10	70	497	10-15 días	1,20 €/m.

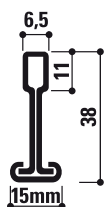

\* Atención: el código indicado corresponde al color 001. Si desea el color blanco 901, por favor especifíquelo en su pedido.

\*\*Atención: el código indicado corresponde al color 04. Si desea el color negro mate 88, especifíquelo en su pedido.

\*\*\* Disponible exclusivamente en blanco 001

## Chicago Metallic™ T35 Hook 650 (a gancho)



A1



Clase B

Referencia 2019 Referencia CMC 2018	Descripción	Long. (m.)	Piezas/ Caja	m./ Caja	kg/ Caja	Caja/ Palet	kg/ Palet	Calidad de servicio	€ (IVA excl.)	
<b>Disponible en color galvanizado 00 *</b>										
<b>182710</b> 6502000	Primario	38 x 35 mm	3,600	15	54,00	22,80	50	1140	5-10 días	1,86 €/m.
<b>182706</b> 6501000	Primario	38 x 35 mm	3,200	15	48,00	20,22	50	1011	5-10 días	1,86 €/m.
<b>182718</b> 6522000	Perfil secundario	38 x 35 mm	0,600	50	30,00	12,31	70	862	10-25 días	1,86 €/m.
<b>189588</b> 6541000	Perfil secundario	38 x 35 mm	1,000	40	40,00	16,33	72	1176	10-25 días	1,86 €/m.
<b>182722</b> 6542000	Perfil secundario	38 x 35 mm	1,200	40	48,00	19,61	72	1412	10-25 días	1,86 €/m.
<b>182724</b> 6552500	Perfil secundario	38 x 35 mm	1,500	40	60,00	24,47	36	881	5-10 días	1,86 €/m.
<b>182728</b> 6553000	Perfil secundario	38 x 35 mm	1,506	40	60,25	24,57	36	885	5-10 días	1,86 €/m.
<b>182732</b> 6582500	Perfil secundario	38 x 35 mm	1,995	15	29,93	12,67	36	456	10-25 días	1,86 €/m.
<b>Disponible en blanco 001*</b>										
<b>166768</b> 6502001	Primario	38 x 35 mm	3,600	15	54,00	22,80	50	1140	5-10 días	1,97 €/m.
<b>180571</b> 6501001	Primario	38 x 35 mm	3,200	15	48,00	20,22	50	1011	5-10 días	1,97 €/m.
<b>180573</b> 6522001	Perfil secundario	38 x 35 mm	0,600	50	30,00	12,31	70	862	10-25 días	1,97 €/m.
<b>187022</b> 6541001	Perfil secundario	38 x 35 mm	1,000	40	40,00	16,33	72	1176	10-25 días	1,97 €/m.
<b>180575</b> 6542001	Perfil secundario	38 x 35 mm	1,200	40	48,00	19,61	72	1412	10-25 días	1,97 €/m.
<b>180580</b> 6552501	Perfil secundario	38 x 35 mm	1,500	40	60,00	24,47	36	881	5-10 días	1,97 €/m.
<b>180577</b> 6553001	Perfil secundario	38 x 35 mm	1,506	40	60,25	24,57	36	885	5-10 días	1,97 €/m.
<b>180583</b> 6582501	Perfil secundario	38 x 35 mm	1,995	15	29,93	12,67	36	456	10-25 días	1,97 €/m.
<b>Disponible en gris 04**</b>										
<b>182711</b> 6502004	Primario	38 x 35 mm	3,600	15	54,00	22,80	50	1140	10-25 días	2,34 €/m.
<b>182707</b> 6501004	Primario	38 x 35 mm	3,200	15	48,00	20,22	50	1011	10-25 días	2,34 €/m.
<b>182720</b> 6522004	Perfil secundario	38 x 35 mm	0,600	50	30,00	12,31	70	862	10-25 días	2,34 €/m.
<b>182723</b> 6542004	Perfil secundario	38 x 35 mm	1,200	40	48,00	19,61	72	1412	10-25 días	2,34 €/m.
<b>182725</b> 6552504	Perfil secundario	38 x 35 mm	1,500	40	60,00	24,47	36	881	10-25 días	2,34 €/m.
<b>182730</b> 6553004	Perfil secundario	38 x 35 mm	1,506	40	60,25	24,57	36	885	10-25 días	2,34 €/m.
<b>182733</b> 6582504	Perfil secundario	38 x 35 mm	1,995	15	29,93	12,67	36	456	10-25 días	2,34 €/m.

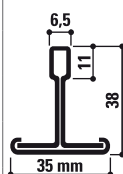

\* Para los perfiles sin ranuras y cortados rectos, consútenos

\*\* Consútenos por los colores 54 - 57.

\*\*\* Consútenos por los códigos de productos que faltan

Perfil secundario en longitud = 1800 mm y longitud = 2400 mm: fabricación y precio sobre pedida

## Colores

Código	Brillo	RAL similar
001	Blanco Global White 15%	RAL 9003
901	Blanco 901 15%	RAL 9010
04	Gris aluminio 35%	RAL 9006
88	Negro mate 5%	RAL 9004
534	Aluminio cepillado	

Código	Brillo	RAL similar
54	Gris platino 15%	RAL 7035
57	Carrara 15%	RAL 1015
14	High Gloss Chrome brillante en aluminio (plateado)	
16	High Gloss Brass brillante en aluminio (dorado)	

# Chicago Metallic™ Ultraline 3500



A1



Clase C

Referencia 2019 Referencia CMC 2018	Descripción	Long. (m.)	Piezas/ Caja	m./ Caja	kg/ Caja	Caja/ Palet	kg/ Palet	Calidad de servicio	€ (IVA excl.)
<b>Disponible en colores 8WW - 8WB *</b>									
<b>166714</b> 3500308WWW	Perfil primario Ultraline <sup>(1)</sup>	41 x 14,3 mm	3,600	20	72,00	28,93	50	1447	5-10 días 2,07 €/m.
<b>182094</b> 3530308WWW	Perfil primario Ultraline <sup>(2)</sup>	41 x 14,3 mm	3,600	20	72,00	28,93	50	1447	5-10 días 2,07 €/m.
<b>166723</b> 3514308WWW	Perfil secundario Ultraline	41 x 14,3 mm	1,200	40	48,00	18,83	70	1318	5-10 días 2,07 €/m.
<b>166718</b> 3512308WWW	Perfil secundario Ultraline	41 x 14,3 mm	0,600	70	42,00	16,45	72	1184	5-10 días 2,07 €/m.
<b>187610</b> 3511308WWW	Perfil secundario Ultraline <sup>(1)</sup>	41 x 14,3 mm	0,300	140	24,00	16,43	42	690	5-10 días 2,07 €/m.
<b>180585</b> 3500338WWW	Perfil primario Ultraline <sup>(3)</sup>	41 x 14,3 mm	2,700	20	54,00	21,73	50	1087	5-10 días 2,07 €/m.
<b>180587</b> 3514338WWW	Perfil secundario Ultraline	41 x 14,3 mm	1,350	40	54,00	21,18	36	762	5-10 días 2,07 €/m.
<b>180586</b> 3512338WWW	Perfil secundario Ultraline <sup>(3)</sup>	41 x 14,3 mm	0,675	70	47,25	18,50	42	777	5-10 días 2,07 €/m.
<b>Disponible en colores 8GB e 8BB**</b>									
<b>182737</b> 3500308GB	Perfil primario Ultraline <sup>(1)</sup>	41 x 14,3 mm	3,600	20	72,00	28,93	50	1447	10-15 días 2,55 €/m.
<b>182774</b> 3514308GB	Perfil secundario Ultraline	41 x 14,3 mm	1,200	40	48,00	18,83	70	1318	10-15 días 2,55 €/m.
<b>182745</b> 3512308GB	Perfil secundario Ultraline <sup>(1)</sup>	41 x 14,3 mm	0,600	70	42,00	16,45	72	1184	10-15 días 2,55 €/m.
<b>182740</b> 3500338GB	Perfil primario Ultraline <sup>(3)</sup>	41 x 14,3 mm	2,700	20	54,00	21,73	50	1087	10-15 días 2,55 €/m.
<b>182779</b> 3514338GB	Perfil secundario Ultraline	41 x 14,3 mm	1,350	40	54,00	21,18	36	762	10-15 días 2,55 €/m.
<b>182772</b> 3512338GB	Perfil secundario Ultraline <sup>(3)</sup>	41 x 14,3 mm	0,675	70	47,25	18,50	42	777	10-15 días 2,55 €/m.
<b>Perfiles secundarios específico</b>									
<b>3202807</b> 57430001	Perfil secundario T-15 + conexión Ultraline		1,200	50	60,00	18,18	72	1309	10-25 días 1,70 €/m.
<b>Accesorios específicos</b>									
<b>211185</b> UL BOLT M6 7608	Perno de anclaje	M6 x 30	-	100	-	0,65	-	-	5-10 días 1,26 €/pz.
<b>180592</b> UL PSH D7609	Ojal plástico	-	-	100	-	0,10	-	-	5-10 días 0,59 €/pz.
<b>180591</b> UL WC D3592	Clip Ultraline	-	-	100	-	2,11	-	-	5-10 días 1,60 €/pz.
<b>180589</b> UL CAP 3599	Pieza para cubrir encaje (atención: blanco americano)	-	-	100	-	0,52	-	-	5-10 días 1,07 €/pz.



\* Atención: el código indicado corresponde a la combinación de colores 8WW (blanco externo / interno 001). Si desea la combinación de colores de 8WB (exterior blanco 001 / interior negro 08), por favor especifíquelo en su pedido.

\*\* Atención: el código indicado corresponde a la combinación de colores de 8GB (gris externo 04 / interior negro 08).

Si desea la combinación de colores de 8BB (exterior negro 08 / interior negro 08), por favor especifíquelo en su pedido.

(1) : Ranuras y encajes cada 600 mm

(2) : Ranuras y encajes cada 300 mm

(3) : Ranuras y encajes cada 675 mm

## \*Colores

Código	Brillo
8WW	Exterior blanco 001 / Interior blanco 001
8WB	Exterior blanco 001 / Interior negro 08
8GB	Exterior gris 04 / Interior negro 08
8BB	Exterior negro 08 / Interior negro 08

VER VIDEO  
DE INSTALACIÓN  
EN LA WEB



# Rockfon Color-all®



A2,s1-d0



Clase B

Gama de 34 colores  
Color-all. Ver p.12.

Referencia 2019 Referencia CMC 2018	Descripción		Long. (m.)	Piezas/ Caja	m./ Caja	kg/ Caja	Caja/ Palet	kg/ Palet	Calidad de servicio	€ (IVA excl.)
<b>Chicago Metallic T24 Click 2890</b>										
<b>Chicago Metallic T15 Click 2790</b>										
2800S1RXX	Primario	38 x 24 mm	3,600	15	54,00	19,47	70	1363	10-25 días	4,08 €/m.
2892S3RXX	Perfil secundario	38 x 24 mm	0,600	45	27,00	8,20	70	574	10-25 días	4,08 €/m.
2894S3RXX	Perfil secundario	38 x 24 mm	1,200	45	54,00	15,71	72	1131	10-25 días	4,08 €/m.
2700S1RXX	Primario	38 x 15 mm	3,600	15	54,00	17,12	50	856	10-25 días	4,08 €/m.
2792S3RXX	Perfil secundario	38 x 15 mm	0,600	45	27,00	7,10	70	497	10-25 días	4,08 €/m.
2794S3RXX	Perfil secundario	38 x 15 mm	1,200	45	54,00	13,73	72	989	10-25 días	4,08 €/m.
<b>Remates a L - Rockfon Color-all®</b>										
1420SPRXX	Remate	24 x 24 mm	3,050	20	61,00	13,03	60	782	10-25 días	4,08 €/m.
1439--RXX	Remate	19 x 24 mm	3,050	40	122,00	22,98	60	1379	10-25 días	4,08 €/m.

# Rockfon Color-all® Special



A2,s1-d0



Clase B



Colores RAL y NCS

Producto pintado después de la producción; posibilidad de personalización completa.

Referencia 2019 Referencia CMC 2018	Descripción		Long. (m.)	Piezas/ Caja	m./ Caja	kg/ Caja	Caja/ Palet	kg/ Palet	Calidad de servicio	€ (IVA excl.)
<b>Chicago Metallic T24 Click 2890</b>										
<b>Chicago Metallic T15 Click 2790</b>										
2800S1RAL	Primario	38 x 24 mm	3,600	15	54,00	19,47	70	1363	10-25 días	4,60 €/m.
2892S3RAL	Perfil secundario	38 x 24 mm	0,600	45	27,00	8,20	70	915	10-25 días	4,60 €/m.
2894S3RAL	Perfil secundario	38 x 24 mm	1,200	45	54,00	15,71	72	1131	10-25 días	4,60 €/m.
2700S1RAL	Primario	38 x 15 mm	3,600	15	54,00	17,12	50	856	10-25 días	4,60 €/m.
2792S3RAL	Perfil secundario	38 x 15 mm	0,600	45	27,00	7,10	70	497	10-25 días	4,60 €/m.
2794S3RAL	Perfil secundario	38 x 15 mm	1,200	45	54,00	13,73	72	989	10-25 días	4,60 €/m.
<b>Remates a L - en colores RAL</b>										
1420SPRAL	Remate	24 x 24 mm	3,050	20	61,00	13,03	60	782	10-25 días	4,60 €/m.
1439--RAL	Remate	19 x 24 mm	3,050	40	122,00	22,98	60	1379	10-25 días	4,60 €/m.



Existe una gama de paneles  
Rockfon Color-all. Ver p. 12.

## Chicago Metallic 50 mm Bandraster 3050



A1



Clase B

Referencia 2019 Referencia CMC 2018	Descripción	Long. (m.)	Piezas/ Caja	m./ Caja	kg/ Caja	Caja/ Palet	kg/ Palet	Calidad de servicio	€ (IVA excl.)	
<b>Disponible en blanco 001*</b>										
	<b>170075</b> 305030001	Bandraster 35 x 50 mm	3,600	8	28,80	23,70	50	1185	10-15 días	5,93 €/m.
	<b>165427</b> 3051	Empalme para 3050	-	25	-	1,64	-	-	10-15 días	0,69 €/m.
	<b>187738</b> 3052	Cuelgue recta para 3050	-	100	-	1,95	-	-	10-15 días	0,32 €/m.
	<b>165422</b> 3053	Empalme a cruz para 3050	-	25	-	1,50	-	-	10-15 días	1,15 €/m.
	<b>165426</b> 3054	Empalme mural para 3050	-	25	-	1,50	-	-	10-15 días	0,78 €/m.
	<b>187740</b> 3055	Cuelgue plegado para 3050	-	100	-	1,84	-	-	10-15 días	0,56 €/m.
<b>Disponible en color blanco mate (Matt White 11) Nuevo</b>										
	<b>268125</b> BR50	Bandraster 35 x 50 mm	3,600	8	28,80	23,70	50	1185	10-15 días	7,23 €/m.

## Chicago Metallic 75 mm Bandraster 3075



A1



Clase B

Referencia 2019 Referencia CMC 2018	Descripción	Long. (m.)	Piezas/ Caja	m./ Caja	kg/ Caja	Caja/ Palet	kg/ Palet	Calidad de servicio	€ (IVA excl.)	
<b>Disponible en blanco 001*</b>										
	<b>188187</b> 307530001	Bandraster 35 x 75 mm	3,600	8	28,80	27,80	35	973	10-15 días	6,87 €/m.
	<b>187743</b> 3076	Empalme para 3075	-	25	-	4,63	-	-	10-15 días	0,98 €/m.
	<b>187739</b> 3077	Cuelgue recto para 3075	-	100	-	2,74	-	-	10-15 días	0,36 €/m.
	<b>187744</b> 3078	Empalme a cruz para 3075	-	25	-	2,21	-	-	10-15 días	1,22 €/m.
	<b>187746</b> 3079	Empalme mural para 3075	-	25	-	2,24	-	-	10-15 días	0,85 €/m.
	<b>187747</b> 3080	Cuelgue plegado para 3075	-	100	-	2,84	-	-	10-15 días	0,36 €/m.
<b>Disponible en color blanco mate (Matt White 11) Nuevo</b>										
	<b>273472</b> BR75	Bandraster 35 x 75 mm	3,600	8	28,80	27,80	35	973	10-15 días	8,38 €/m.







## Chicago Metallic 100 mm Bandraster 3100



A1



Clase B

Referencia 2019 Referencia CMC 2018	Descripción		Long. (m.)	Piezas/ Caja	m./ Caja	kg/ Caja	Caja/ Palet	kg/ Palet	Calidad de servicio	€ (IVA excl.)
<b>Disponibile en blanco 001*</b>										
	<b>180645</b> 310030001	Bandraster 35 x 100 mm	3,600	8	28,80	30,92	30	928	5-10 días	7,49 €/m.
	<b>165476</b> 3101	Empalme para 3100	-	25	-	3,45	-	-	5-10 días	0,94 €/pz.
	<b>180675</b> 3102	Cuelgue recto para 3100	-	100	-	3,42	-	-	5-10 días	0,56 €/pz.
	<b>165495</b> 3103	Cuelgue plegado para 3100	-	100	-	3,40	-	-	5-10 días	1,18 €/pz.
	<b>165497</b> 3104	Empalme a cruz para 3100	-	25	-	3,10	-	-	5-10 días	0,86 €/pz.
	<b>180678</b> 3105	Empalme mural para 3100	-	25	-	3,08	-	-	5-10 días	0,59 €/pz.
<b>Bandraster con ranuras</b>										
	3100S1001	Bandraster - ranuras cada 100 mm	3,600	8	28,80	30,92	30	928	5-10 días	9,06 €/pz.
	3100S3001	Bandraster - ranuras cada 300 mm	3,600	8	28,80	30,92	30	928	5-10 días	8,75 €/pz.
	3100S9001	Bandraster - ranuras bajo demanda	3,600	8	28,80	30,92	30	928	10-25 días	Consúltenos
<b>Disponibile en color blanco mate (Matt White 11) Nuevo</b>										
	<b>268121</b> BR100	Bandraster 35,4 S0 001	3,60	8	28,80	30,92	30	927,60	5-10 días	9,14 €/m.
	<b>268124</b> BR100	Bandraster - ranuras cada 100 mm	3,60	8	28,80	30,92	30	927,60	5-10 días	11,05 €/m.

## Chicago Metallic 125 mm Bandraster 3125



A1



Clase B

Referencia 2019 Referencia CMC 2018	Descripción		Long. (m.)	Piezas/ Caja	m./ Caja	kg/ Caja	Caja/ Palet	kg/ Palet	Calidad de servicio	€ (IVA excl.)
<b>Disponibile en blanco 001</b>										
	<b>188213</b> 312530001	Bandraster 35 x 125 mm	3,600	4	14,40	21,11	35	739	10-15 días	9,24 €/m.
	<b>211199</b> 3126	Empalme para 3125	-	25	-	6,79	-	-	10-15 días	1,53 €/m.
	<b>181105</b> 3127	Cuelgue para 3125	-	100	-	4,54	-	-	10-15 días	0,82 €/m.
	<b>211200</b> 3128	Empalme a cruz para 3125	-	25	-	3,43	-	-	10-15 días	1,39 €/m.
	<b>211201</b> 3129	Empalme mural para 3125	-	25	-	3,48	-	-	10-15 días	0,99 €/m.
	<b>188185</b> 3130	Cuelgue plegado para 3125	-	100	-	4,59	-	-	10-15 días	0,54 €/m.

## Chicago Metallic 150 mm Bandraster 3150



A1



Clase B

Referencia 2019 Referencia CMC 2018	Descripción		Long. (m.)	Piezas/ Caja	m./ Caja	kg/ Caja	Caja/ Palet	kg/ Palet	Calidad de servicio	€ (IVA excl.)
<b>Disponibles en blanco 001</b>										
	<b>178803</b> 315030001	Bandraster 35 x 150 mm	3,600	4	14,40	23,10	30	693	10-15 días	12,07 €/m.
	<b>211205</b> 3151	Empalme para 3150	-	25	-	4,53	-	-	10-15 días	1,75 €/m.
	<b>188216</b> 3152	Cuelgue para 3150	-	100	-	5,30	-	-	10-15 días	0,80 €/m.
	<b>211206</b> 3153	Empalme a cruz para 3150	-	25	-	4,00	-	-	10-15 días	1,46 €/m.
	<b>211216</b> 3154	Empalme mural para 3150	-	25	-	4,00	-	-	10-15 días	1,08 €/m.
	<b>188218</b> 3155	Cuelgue plegado para 3150	-	100	-	5,44	-	-	10-15 días	0,78 €/m.

Chicago Metallic Bandraster (o T24)  
+ Standard Z

A1



Clase B

Referencia 2019 Referencia CMC 2018	Descripción		Long. (m.)	Piezas/ Caja	m./ Caja	kg/ Caja	Caja/ Palet	kg/ Palet	Calidad de servicio	€ (IVA excl.)
- Z40H	Perfil Z - esp. = 0,6 mm	40,6 x 19 mm	A petición	-	-	-	-	-	-	Consúltenos
<b>183260</b> Z401500	Perfil Z - esp. = 0,6 mm	40,6 x 19 mm	1,800	20	-	14,75	80	1180	-	
- Z50	Perfil Z - esp. = 0,6 mm	50 x 19 mm	A petición	-	-	-	-	-	-	
- Z60	Perfil Z - esp. = 0,6 mm	60 x 19 mm	A petición	-	-	-	-	-	-	
- Z70	Perfil Z - esp. = 0,6 mm	70,6 x 19 mm	A petición	-	-	-	-	-	-	
- Z702100	Perfil Z - esp. = 0,6 mm	70,6 x 19 mm	2,000	10	-	10,93	80	875	-	
- Z40H	Perfil Z con gancho esp. = 0,6 mm	40,6 x 19 mm	A petición	-	-	-	-	-	-	
- Z70H	Perfil Z con gancho esp. = 0,6 mm	70,6 x 19 mm	A petición	-	-	-	-	-	-	
- Z50H	Perfil Z con gancho esp. = 0,6 mm	50 x 19 mm	A petición	-	-	-	-	-	-	

## Chicago Metallic™ T24 ECR Class D 2890 (clic)



A1



Classe D

Referencia 2019 Referencia CMC 2018	Descripción		Long. (m.)	Piezas/ Caja	m./ Caja	kg/ Caja	Caja/ Palet	kg/ Palet	Calidad de servicio	€ (IVA excl.)	
	<b>Disponible en blanco 001</b>										
	<b>158036</b> D2800S1001	Primario	38 x 24 mm	3,600	15	54,00	23,56	70	1650	5-10 días	3,38 €/m.
	<b>216987</b> D2892S3001	Perfil secundario	38 x 24 mm	0,600	45	27,00	9,77	70	684	5-10 días	3,38 €/m.
	<b>216991</b> D2894S3001	Perfil secundario (3 luces)	38 x 24 mm	1,200	45	54,00	18,85	72	1357	5-10 días	3,38 €/m.

## Chicago Metallic™ T24 ECR Class D 850 (a gancho)



A1



Classe D

Referencia 2019 Referencia CMC 2018	Descripción		Long. (m.)	Piezas/ Caja	m./ Caja	kg/ Caja	Caja/ Palet	kg/ Palet	Calidad de servicio	€ (IVA excl.)	
	<b>Disponible en blanco 001</b>										
	<b>170819</b> D85030001	Primario	38 x 24 mm	3,600	25	90,00	39,25	50	1963	5-10 días	3,38 €/m.
	<b>170830</b> D85430001	Perfil secundario	38 x 24 mm (3 luces)	1,200	50	60,00	25,76	72	1855	5-10 días	3,38 €/m.
	<b>170828</b> D85230001	Perfil secundario	38 x 24 mm	0,600	75	45,00	19,33	70	1353	5-10 días	3,38 €/m.

## Remates para todos los sistemas anti-corrosión D



A1



Clase C  
+ D

Referencia 2019 Referencia CMC 2018	Descripción		Long. (m.)	Piezas/ Caja	m./ Caja	kg/ Caja	Caja/ Palet	kg/ Palet	Calidad de servicio	€ (IVA excl.)	
	<b>Disponible en blanco 001*</b>										
	<b>170580</b> D1420--001	Remate (con revestimiento)	24 x 24 mm	3,050	40	122,00	25,47	60	1528	5-10 días	2,38 €/m.
	<b>176657</b> D1439--001	Remate	19 x 24 mm	3,050	40	122,00	22,98	60	1379	5-10 días	2,28 €/m.
	<b>188424</b> D1449--001	Perfil en C	20 x 40 x 20 mm	3,050	32	97,60	32,51	30	975	5-10 días	4,79 €/m.

## Accesorios específicos para todos los sistemas en la clase de corrosión D

Referencia 2019 Familia de producto Referencia CMC 2018	Descripción		Long. (m.)	Piezas/ Caja	m./ Caja	kg/ Caja	Caja/ Palet	kg/ Palet	Calidad de servicio	€ (IVA excl.)	
<b>En blanco 001</b>											
	<b>211193</b> FH B D D11	Cuelgue plegado	H = 56 mm	-	100	-	1,50	-	-	5-10 días	0,68 €/m.
	<b>211195</b> TR D M6 D10012	Varilla Roscada M6		1,000	100	-	16,70	-	-	5-10 días	2,35 €/m.
	<b>211215</b> SS D M6 D10013	Manguito M6		-	100	-	0,83	-	-	5-10 días	0,77 €/m.
	<b>211196</b> NUT D M6 D10014	Tornillo M6		-	100	-	0,22	-	-	5-10 días	0,13 €/pz.
	<b>211197</b> CAP D M6 D10416	Buje M6		-	100	-	0,10	-	-	5-10 días	0,40 €/pz.

# Chicago Metallic™ Z Corridor



A1



Clase B

Referencia 2019 Referencia CMC 2018	Descripción		Long. (m.)	Piezas/ Caja	m./ Caja	kg/ Caja	Caja/ Palet	kg/ Palet	Calidad de servicio	€ (IVA excl.)
Z40	Perfil Z - esp. = 0,6 mm	40,6 x 19 mm	A petición	-	-	-	-	-	-	Consúltenos
Z401500	Perfil Z - esp. = 0,6 mm	40,6 x 19 mm	1,800	20	-	14,75	80	1180	-	
Z50	Perfil Z - esp. = 0,6 mm	50 x 19 mm	A petición	-	-	-	-	-	-	
Z60	Perfil Z - esp. = 0,6 mm	60 x 19 mm	A petición	-	-	-	-	-	-	
Z70	Perfil Z - esp. = 0,6 mm	70,6 x 19 mm	A petición	-	-	-	-	-	-	
Z702100	Perfil Z - esp. = 0,6 mm	70,6 x 19 mm	2,000	10	-	10,93	80	875	-	
Z40H	Perfil Z con gancho esp. = 0,6 mm	40,6 x 19 mm	A petición	-	-	-	-	-	-	
Z70H	Perfil Z con gancho esp. = 0,6 mm	70,6 x 19 mm	A petición	-	-	-	-	-	-	
Z50H	Perfil Z con gancho esp. = 0,6 mm	50 x 19 mm	A petición	-	-	-	-	-	-	

# Chicago Metallic™ Alu 740

Aplicación en un entorno médico (donde se usa la resonancia magnética)



A1



Clase C

Referencia 2019 Referencia CMC 2018	Descripción		Long. (m.)	Piezas/ Caja	m./ Caja	kg/ Caja	Caja/ Palet	kg/ Palet	Calidad de servicio	€ (IVA excl.)
	<b>220870</b> 7403001	Primario aluminio 38 x 24 mm	3,600	20	72,00	16,00	30	468	10-15 días	8,49 €/m.
	<b>220881</b> 7443001	Perfil secundario aluminio 38 x 24 mm	1,200	60	72,00	15,00	30	441	10-15 días	8,49 €/m.
	<b>220877</b> 7423001	Perfil secundario aluminio 38 x 24 mm	0,600	60	36,00	7,00	64	448	10-15 días	8,49 €/m.
	<b>174003</b> 1479--01	Remate aluminio 19 x 24 mm	3,050	25	76,25	9,48	60	569	5-10 días	6,21 €/m.
	<b>Solo en las dimensiones 600x600 y 600x1200 mm</b>									
<b>182176</b> 7964015	Alambre Ø 4 mm en aluminio		1,500	100	-	6,00	-	-	5-10 días	2,66 €/pz.

# Chicago Metallic™ Clip-in



A1



Clase B

Referencia 2019 Familia de producto Referencia CMC 2018	Descripción		Long. (m.)	Piezas/ Caja	m./ Caja	kg/ Caja	Caja/ Palet	kg/ Palet	Calidad de servicio	€ (IVA excl.)	
		<b>183262</b> CLIP IN MR MA010D500H	Primario Clip-in	3,600	15	54,00	30,63	35	1072	10-15 días	2,67 €/m.
		<b>183273</b> DLC CLIPIN&T MA021X500H	Clip de encaje	-	100	-	3,96	-	-	10-15 días	0,74 €/pz.
		<b>211184</b> HDC W2 AX087X500P	Clip de remate	-	500	-	4,03	-	-	10-15 días	0,14 €/pz.

# Rockfon® System Olympia<sup>Plus</sup> A Impact 1A™

Compuesto por el kit Rockfon® System OlympiaPlus A Impact 1A por su rendimiento en la resistencia a impactos de clase 1A.

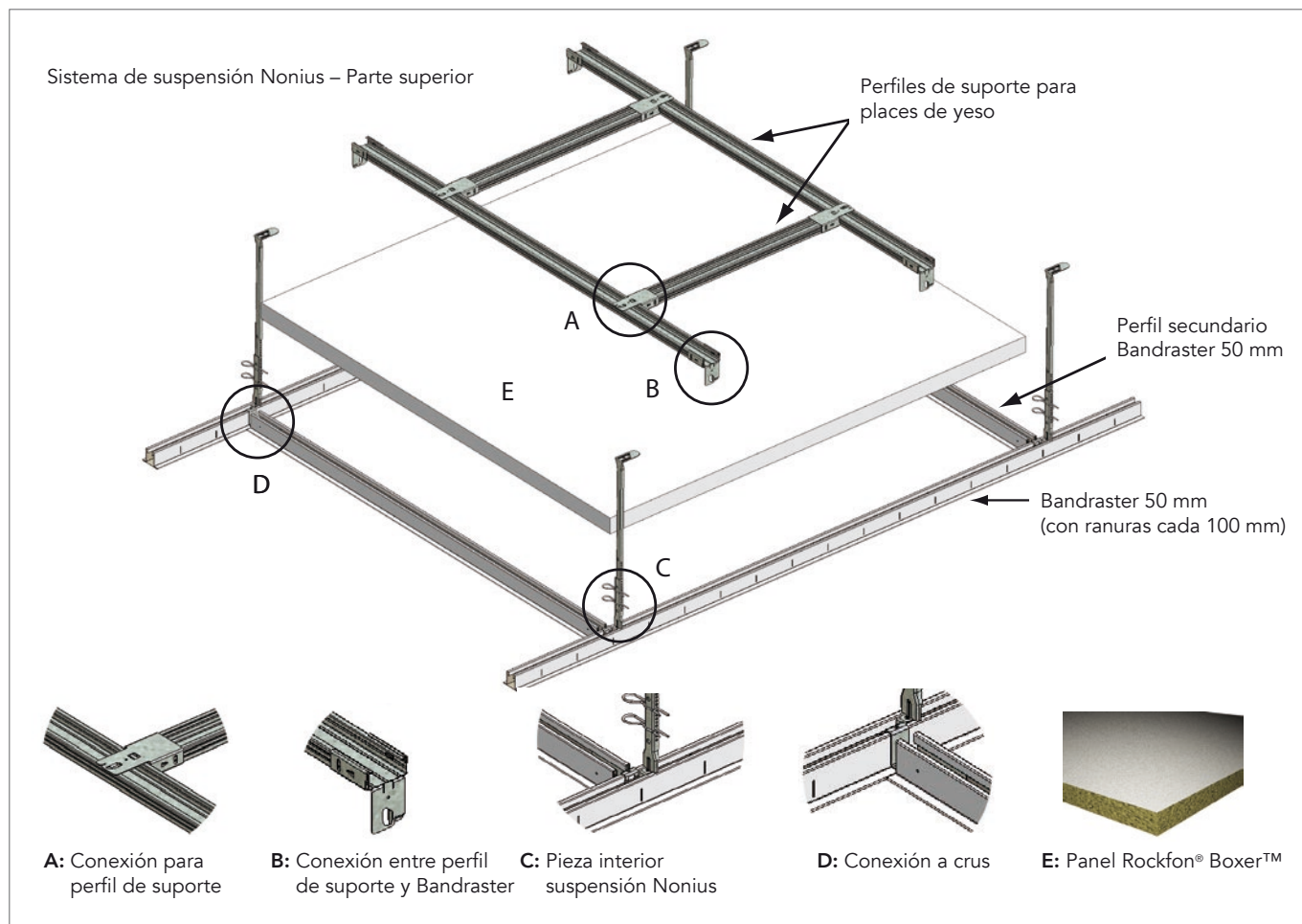

Referencia 2019 Referencia CMC 2018	Descripción	Long. (m.)	Piezas/ Caja	m./ Caja	kg/ Caja	Caja/ Palet	kg/ Palet	Calidad de servicio	€ (IVA excl.)
<b>104183</b> 3050S1001	Bandraster 50 mm con ranuras cada 100 mm	3,600	8	28,80	-	-	-	10-15 días	Consúltenos
<b>104187</b> 305430001	Perfil secundario bandraster 50 mm	1,150	8	9,20	-	-	-	10-15 días	
<b>165422</b> 3053	Empalme en cruz	-	25	-	-	-	-	10-15 días	
<b>165427</b> 3051	Empalme derecho	-	25	-	-	-	-	10-15 días	
<b>165428</b> 3235	Suspensión nonius parte superior*	-	100	-	-	-	-	10-15 días	
<b>211167</b> 10204	Suspensión nonius parte inferior	-	100	-	4,6	-	-	15-20 días	
<b>165409</b> 10228	Pasador de conexión	0,440	100	-	-	-	-	10-15 días	
<b>Kit de estructura fortificante anti-levantamiento</b>									
<b>163517</b> 51343069	Refuerzo para techo	1,168	20	23,36	-	-	-	10-25 días	Consúltenos
<b>163519</b> 51323069	Refuerzo para techo	5,550	20	11,10	-	-	-	10-25 días	
<b>211179</b> 5138	Clip plano resistente a impactos	-	40	-	-	-	-	10-25 días	
<b>211180</b> 5139	Clip doblado resistente a impactos	-	40	-	-	-	-	10-25 días	
Recap	Kit marco superior incluido 5134/5132/5138/5139	-	10	-	-	-	-	10-15 días	
<b>165426</b> 3054	Empalme mural	-	25	-	-	-	-	10-15 días	
<b>162645</b> 1470-001	Remate	30 x 30 mm esp. = 0,6 mm	3,050	25	76,25	-	-	10-15 días	

\* A escoger según la altura del pleno. Ver sección 'Accesorios / Cuelgues y alambres'.  
Consúltenos para una estimación precisa.

# Rockfon® System T24 A Impact 2A/3A

Compuesto por el kit de resistencia a impactos de clase 2A/3A (para precios y plazos de entrega consúltenos).

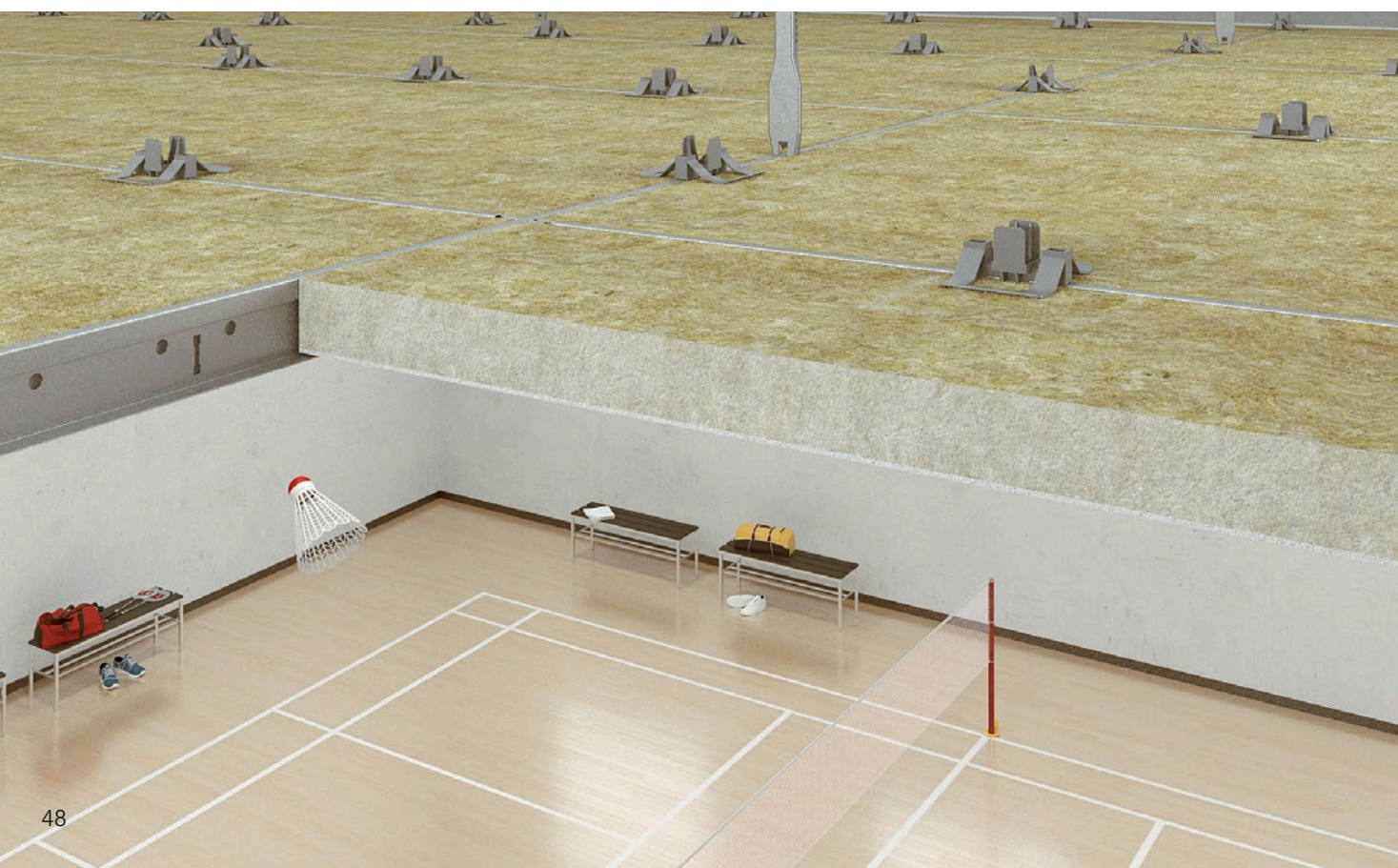
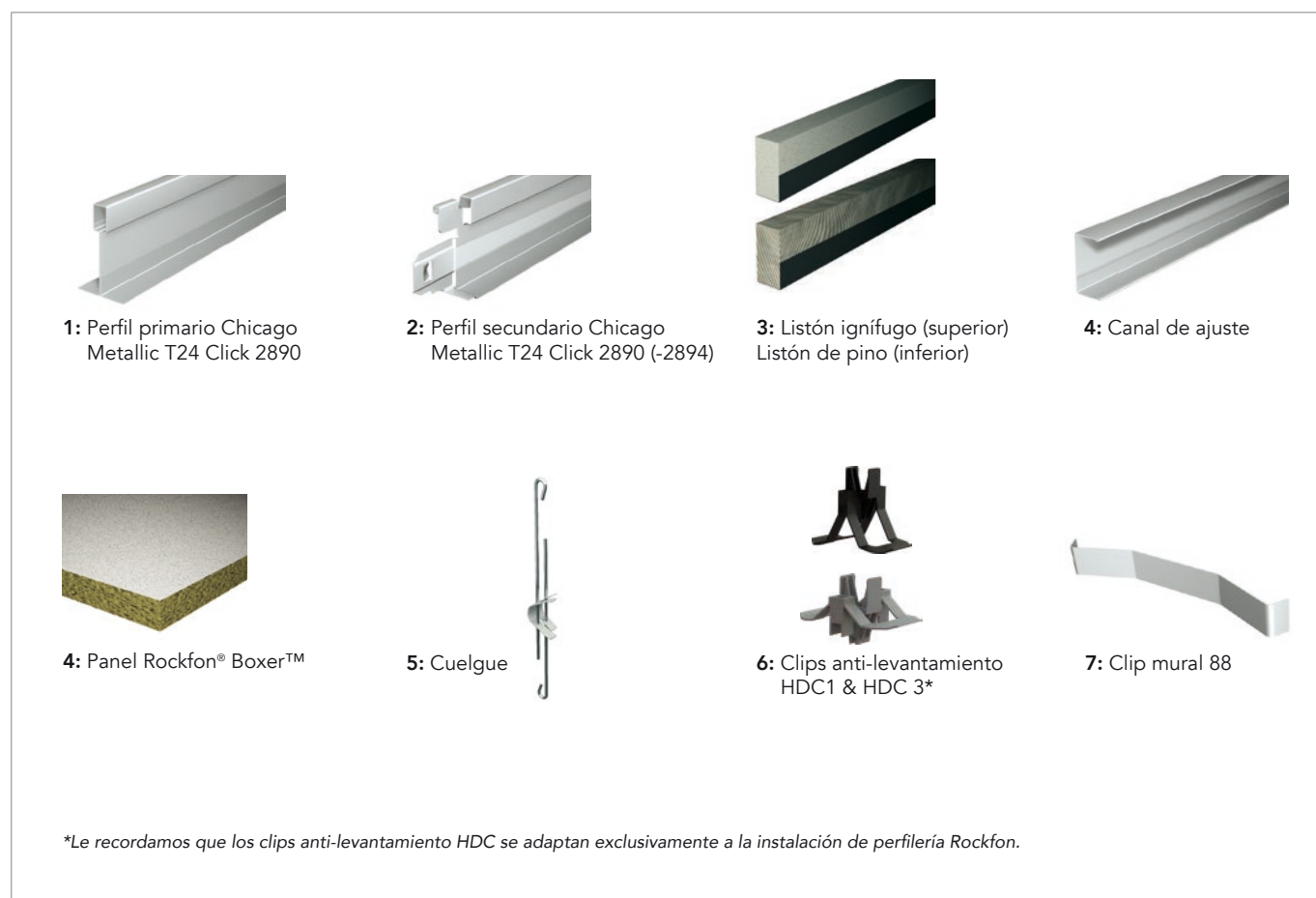



# Chicago Metallic™ T24 Universal Longspan 8280



A1



Clase B

Referencia 2019 Referencia CMC 2018	Descripción			Long. (m.)	Piezas/ Caja	m./ Caja	kg/ Caja	Caja/ Palet	kg/ Palet	Calidad de servicio	€ (IVA excl.)
	<b>Disponible en blanco 001</b>										
	<b>244338</b> 828030001	Primario	75 x 24 mm	4,200	8	33,60	24,48	50	1224	5-10 días	3,93 €/m.
	<b>244327</b> 8280S1001	Primario	75 x 24 mm	3,600	8	28,80	20,99	50	1050	5-10 días	3,93 €/m.
	<b>Disponible en gris 04 y negro mate 88*</b>										
	<b>246083</b> 82803004	Primario	75 x 24 mm	4,200	8	33,60	24,48	50	1224	10-25 días	5,07 €/m.
	<b>246079</b> 8280S104	Primario	75 x 24 mm	3,600	8	28,80	20,99	50	1050	10-25 días	5,07 €/m.
	<b>Disponible en color blanco mate (Matt White 11) Nuevo</b>										
	<b>268127</b> T24x75 MR CL&HK	Primario	75 x 24 mm	3,600	8	28,80	20,99	50	1050	5-10 días	4,79 €/m.
	<b>273466</b> T24x75 MR CL&HK	Primario	75 x 24 mm	4,200	8	33,60	24,48	50	1224	5-10 días	4,79 €/m.

Perfiles secundarios largos 1800 mm y anchos 2400 mm.: Fabricación y precio bajo pedido

\* Atención: el código indicado corresponde al color 04. Si desea el color negro mate 88, especifíquelo en su pedido.

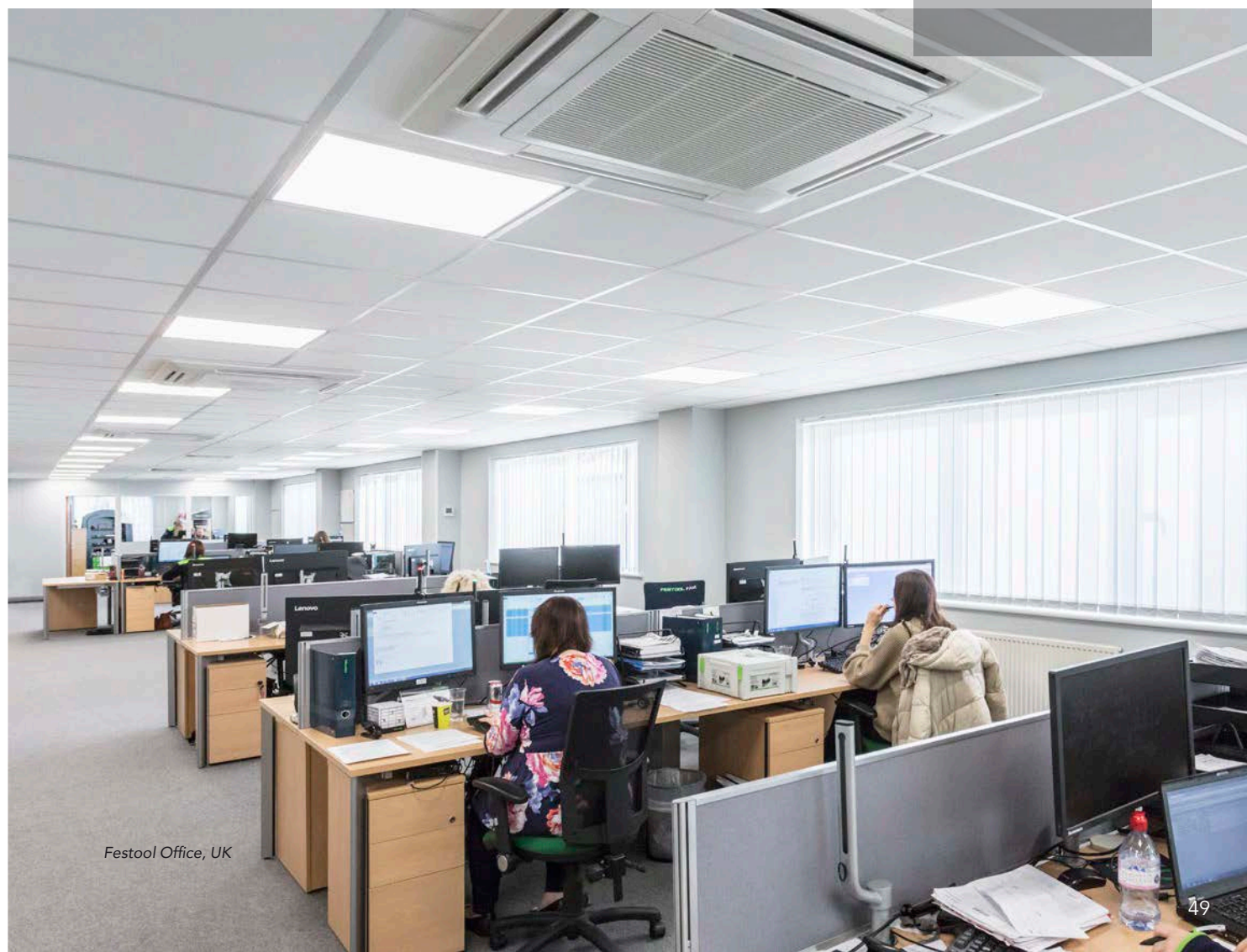













# Chicago Metallic™ 50 mm Longspan 6000



A1



Clase B

Referencia 2019 Familia de producto Referencia CMC 2018	Descripción	Long. (m.)	Piezas/ Caja	m./ Caja	kg/ Caja	Caja/ Palet	kg/ Palet	Calidad de servicio	€ (IVA excl.)	
<b>Sistema 6000 sin ranuras - En galvanizado 00</b>										
<b>213642</b> 61060000	Primario a largo alcance 50 x 100 mm - (1 mm)	6,000	2	12,00	29,00	30	870	10-15 días	13,10 €/m.	
<b>Sistema 6000 sin ranuras - En blanco 001</b>										
<b>182107</b> 61060001	Primario a largo alcance 50 x 100 mm - (1 mm)	6,000	2	12,00	29,00	30	870	10-15 días	14,51 €/m.	
<b>Sistema 6000 con ranuras - En galvanizado 00</b>										
<b>261768</b> 61001000	Primario a largo alcance 50 x 100 mm - (1 mm)	6,000	2	12,00	29,01	30	870	10-15 días	16,33 €/m.	
<b>182814</b> 61006000	Primario a largo alcance 50 x 100 mm - (1 mm)	6,000	2	12,00	29,01	30	870	10-15 días	13,10 €/m.	
<b>Sistema 6000 con ranuras - En blanco 001</b>										
<b>180697</b> 61001001	Primario a largo alcance 50 x 100 mm - (1 mm)	6,000	2	12,00	29,01	30	870	10-15 días	16,33 €/m.	
<b>180700</b> 61006001	Primario a largo alcance 50 x 100 mm - (1 mm)	6,000	2	12,00	29,01	30	870	10-15 días	16,33 €/m.	
<b>Accesorios para el sistema Longspan 6000</b>										
	<b>180910</b> 6011	Empalme para 6000	-	15	-	4,34	-	-	10-15 días	2,31 €/pz.
	<b>211186</b> 6013	Empalme en cruz para 6000	-	15	-	4,14	-	-	10-15 días	2,40 €/pz.
	<b>180911</b> 6015	Clip de fijación para sistema 6000 con T35 cortado recto	-	250	-	2,39	-	-	10-15 días	0,90 €/pz.
	<b>170609</b> 90	Clip de suspensión para sistema I & 6000 - Carga max. = 50 kg	-	100	-	5,86	-	-	10-15 días	0,90 €/pz.
	<b>166794</b> 120	Clip de enganche para perfiles Z con primario T de 38 mm	-	500	-	3,90	-	-	10-15 días	0,49 €/pz.
	<b>180907</b> 5137	Clip de suspensión con refuerzo	-	100	-	5,90	-	-	10-15 días	0,67 €/pz.
	<b>180912</b> 6018	Suspensión para perfiles I & 6000 (M8) - Carga max. = 60 kg	-	20	-	3,36	-	-	10-15 días	1,39 €/pz.
	<b>189812</b> TR M8 L 10040M8L	Varilla roscada M8, izquierda, galvanizada	0,200	50	-	3,24	-	-	10-15 días	1,39 €/pz.
	<b>181818</b> TR M8 R 10042M8	Varilla roscada M8, derecha, galvanizada	1,000	50	-	15,38	-	-	10-15 días	1,39 €/pz.
	<b>181819</b> SSM8 10043M8	Manguito roscado M8 x 20, galvanizado	-	100	-	0,73	-	-	10-15 días	0,99 €/pz.
	<b>183290</b> NUT M8 R 10044M8	Tuerca M8, derecha, galvanizada	-	100	-	0,46	-	-	10-15 días	0,04 €/pz.
	<b>183291</b> WASH M8 10045M8	Arandela "Grower" M8, galvanizada	-	100	-	0,15	-	-	10-15 días	0,41 €/pz.
	<b>182665</b> 6017	Suspensión para techo accesible (M10) Carga max. = 200 kg	-	20	-	3,85	-	-	10-15 días	1,71 €/pz.

# Chicago Metallic™

## Primary structure I-Profile



A1



Clase B

Referencia 2019 Familia de producto Referencia CMC 2018	Descripción	Long. (m.)	Piezas/ Caja	m./ Caja	kg/ Caja	Caja/ Palet	kg/ Palet	Calidad de servicio	€ (IVA excl.)
<b>188182</b> 50--00	Perfil I 20 x 40 x 20 mm	4,000	10	40,00	19,16	45	862	10-15 días	1,87 €/m.
<b>170868</b> I55--00	Perfil I 40 x 55 x 40 mm esp. 7/10mas	5,000	5	25,00	23,22	40	929	5-10 días	3,13 €/m.
<b>170870</b> I55A--00	Perfil I 40 x 55 x 40 mm esp. 6/10mas	5,000	5	25,00	19,82	40	807	5-10 días	2,81 €/m.
<b>181849</b> I70--00	Perfil I 40 x 70 x 40 mm esp. 7/10mas	5,000	5	25,00	25,13	40	1005	5-10 días	3,00 €/m.
<b>181854</b> I70A--00	Perfil I 40 x 70 x 40 mm esp. 6/10mas	5,000	5	25,00	21,46	40	874	5-10 días	3,54 €/m.
<b>181856</b> I85--00	Perfil I 40 x 85 x 40 mm esp. 7/10mas	5,000	4	20,00	21,64	40	866	5-10 días	3,21 €/m.
<b>181857</b> I85A--00	Perfil I 40 x 85 x 40 mm esp. 6/10mas	5,000	4	20,00	18,47	40	752	5-10 días	2,30 €/m.
<b>212477</b> I120--00	Perfil I 40 x 120 x 40 mm esp. 12/10mas	6,500	1	6,50	15,15	50	758	5-10 días	5,69 €/m.
<b>Sistema 6000 sin ranuras - En galva 00</b>									
<b>181827</b> I40x55 HC 98--00	Clip de anclaje en C para I55--00	-	250	-	4,29	-	-	5-10 días	0,22 €/pz.
<b>181828</b> I40x70 HC 99--00	Clip de anclaje en C para I70--00	-	250	-	4,71	-	-	5-10 días	0,36 €/pz.
<b>170602</b> I40x55 LC 61	Empalme para I55--00	0,150	50	-	3,26	-	-	5-10 días	0,74 €/pz.
<b>181822</b> I40x70 LC 62	Empalme para I70--00	0,150	50	-	3,63	-	-	5-10 días	1,36 €/pz.
<b>181825</b> I40x85 LC 63	Empalme para I85--00	0,150	50	-	4,20	-	-	5-10 días	1,45 €/pz.
<b>170606</b> I40x120 LC 64	Empalme para I120--00	-	25	-	7,00	-	-	5-10 días	1,89 €/pz.
<b>180913</b> HC I M6 2 6020	Suspensión mixta PLP/6000 hacia abajo para I55, 70 y 85 y hacia arriba para I55, 70, 85 y 120	-	50	-	7,11	-	-	5-10 días	1,68 €/pz.
<b>178773</b> WC I 6021	Suspensión mural	-	50	-	3,76	-	-	5-10 días	1,43 €/pz.
<b>182666</b> I40x55 WC 6023	Empalme a cruz para I55--00	-	50	-	8,20	-	-	5-10 días	0,86 €/pz.
<b>182667</b> I40x70 WC 6024	Empalme a cruz para I70--00	-	50	-	10,28	-	-	5-10 días	2,37 €/pz.
<b>182668</b> I40x85 WC 6025	Empalme a cruz para I85--00	-	50	-	11,76	-	-	5-10 días	2,22 €/pz.
<b>181826</b> I40x120 WC 65	Empalme a cruz para I120--00	-	25	-	5,70	-	-	5-10 días	2,33 €/pz.
<b>170523</b> HC I M6 1 6019	Suspensión hacia abajo para I120-00 (Diámetro del eje 6 mm)	-	50	-	5,14	-	-	5-10 días	0,94 €/pz.

## Chicago Metallic™ L-profiles (Perfiles en L)



A1



Clase B

Referencia 2019 Familia de producto Referencia CMC 2018	Descripción	Long. (m.)	Piezas/ Caja	m./ Caja	kg/ Caja	Caja/ Palet	kg/ Palet	Calidad de servicio	€ (IVA excl.)	
<b>Remates en L - En blanco 001 y 901*</b>										
171221 1420--001	Remate en L	24 x 24 mm esp. = 0,5 mm	3,050	40	122,00	25,47	60	1528	5-10 días	0,75 €/m.
166870 1439--001	Remate en L	19 x 24 mm esp. = 0,5 mm	3,050	40	122,00	22,98	60	1379	5-10 días	0,72 €/m.
180648 1440--001	Remate en L	19 x 19 mm esp. = 0,5 mm	3,050	45	137,25	23,68	60	1421	5-10 días	1,34 €/m.
162645 1470--001	Remate en L	30 x 30 mm esp. = 0,6 mm	3,050	25	76,25	23,53	60	1412	5-10 días	1,36 €/m.
<b>Remates en L - Disponible en color blanco mate (Matt White 11)</b>										
248440 1439--11	Remate en L	19 x 24 mm esp. = 0,5 mm	3,050	40	122,00	22,98	60	1379	5-10 días	1,01 €/m.
<b>Remates en L con revestimiento - En colores 54 y 57**</b>										
182793 1410--54	Remate en L con revestimiento	24 x 24 mm	3,050	35	106,75	28,81	60	1729	10-25 días	1,68 €/m.
<b>Remates en L con cantos doblados - En galvanizado 00</b>										
182795 1470--00	Remate en L	30 x 30 mm esp. = 0,6 mm	3,050	25	76,25	23,53	60	1412	10-25 días	1,34 €/m.
<b>Remates en L con cantos doblados - En colores 04 &amp; 88</b>										
177412 1439--04	Remate en L	19 x 24 mm esp. = 0,5 mm	3,050	40	122,00	22,98	60	1379	10-15 días	1,18 €/m.
170583 1420--04	Remate en L	24 x 24 mm esp. = 0,5 mm	3,050	40	122,00	25,47	60	1528	10-15 días	1,18 €/m.
182796 1470--04	Remate en L	30 x 30 mm esp. = 0,6 mm	3,050	25	76,25	23,53	60	1412	10-25 días	1,83 €/m.

\* Atención: el código indicado corresponde al color 001. Si desea el color blanco 901, por favor especifíquelo en su pedido.

\*\* Atención: el código indicado corresponde al color 54. Si desea el color 57, por favor especifíquelo en su pedido.

Chicago Metallic™ L Column Rings  
(Coronas estrusionadas en L)

Clase C

Referencia 2019 Referencia CMC 2018	Descripción	Long. (m.)	Piezas/ Caja	m./ Caja	kg/ Caja	Caja/ Palet	kg/ Palet	Calidad de servicio	€ (IVA excl.)
<b>Coronas estrusionadas en L : 20 x 20 mm, RAL 9016</b>									
182939 1495030916	diámetro 300 mm	-	3	-	0,48	-	-	10-15 días	70,25 €/m.
182940 1495035916	diámetro 350 mm	-	3	-	0,60	-	-	10-15 días	70,25 €/m.
182941 1495040916	diámetro 400 mm	-	4	-	1,00	-	-	10-15 días	70,25 €/m.
182943 1495045916	diámetro 450 mm	-	4	-	1,20	-	-	10-15 días	75,09 €/m.
182944 1495050916	diámetro 500 mm	-	5	-	1,75	-	-	10-15 días	75,09 €/m.
182946 1495055916	diámetro 550 mm	-	5	-	2,00	-	-	10-15 días	75,09 €/m.
182947 1495060916	diámetro 600 mm	-	5	-	2,25	-	-	10-15 días	75,09 €/m.
182948 1495065916	diámetro 650 mm	-	5	-	2,50	-	-	10-15 días	89,62 €/m.
<b>Coronas estrusionadas en L : 25 x 25 mm, RAL 9016</b>									
182973 1496030916	diámetro 300 mm	-	3	-	0,66	-	-	10-15 días	70,25 €/m.
182975 1496035916	diámetro 350 mm	-	3	-	0,75	-	-	10-15 días	70,25 €/m.
182976 1496040916	diámetro 400 mm	-	4	-	1,20	-	-	10-15 días	70,25 €/m.
182977 1496045916	diámetro 450 mm	-	4	-	1,40	-	-	10-15 días	75,09 €/m.
182978 1496050916	diámetro 500 mm	-	5	-	2,00	-	-	10-15 días	75,09 €/m.
182979 1496055916	diámetro 550 mm	-	5	-	2,25	-	-	10-15 días	75,09 €/m.
182980 1496060916	diámetro 600 mm	-	5	-	2,50	-	-	10-15 días	75,09 €/m.
182981 1496065916	diámetro 650 mm	-	5	-	2,75	-	-	10-15 días	89,62 €/m.

Gastos de maquinaria a añadir por producción y por diámetro = 50,00 €. Otros colores RAL: precio bajo demanda.

Observaciones :

- hasta diámetro = 450 mm de entrega por media corona (uno de los cuales se ajusta al Ø y el otro se ajusta a la longitud en el sitio de construcción).  
- para diámetros superiores de entrega por corona completa. Para una conexión perfecta, la longitud debe ajustarse en la obra.

## Chicago Metallic™ W-Profiles (Perfiles escalonados)



A1



Clase B

Referencia 2019 Familia de producto Referencia CMC 2018	Descripción		Long. (m.)	Piezas/ Caja	m./ Caja	kg/ Caja	Caja/ Palet	kg/ Palet	Calidad de servicio	€ (IVA excl.)
<b>Remates escalonados - en blanco 001 y 901*</b>										
<b>190368</b> 1460--001 <sup>(1)</sup>	Remate escalonado	15 x 15 x 10 x 15 mm	3,050	30	91,50	19,90	60	1191	5-10 días	1,97 €/m.
<b>190369</b> 1461--001 <sup>(2)</sup>	Remate escalonado	15 x 12 x 8 x 15 mm	3,050	30	91,50	17,90	60	1075	5-10 días	1,97 €/m.
1462--001	Remate escalonado	19 x 6 x 6 x 19 mm esp. = 0,5 mm	3,050	50	152,50	28,15	60	1689	5-10 días	Consúltenos
<b>180659</b> 1465--001 <sup>(3)</sup>	Remate escalonado para montaje antisísmico	20 x 20 x 20 x 30 mm esp. = 0,7 mm	3,050	18	54,90	28,15	27	760	10-25 días	3,55 €/m.
<b>170516</b> 1469--001	Remate escalonado	20 x 20 x 20 x 20 mm esp. = 0,7 mm	3,050	20	61,00	27,81	60	1669	5-10 días	2,23 €/m.
<b>Remate escalonado - Disponible en color blanco mate (Matt White 11)</b>										
<b>248437</b> 1460--11	Remate escalonado	15 x 15 x 10 x 15 mm	3,050	30	91,50	19,90	60	1191	5-10 días	2,45 €/m.
<b>254228</b> 1461--11	Remate escalonado	15 x 12 x 8 x 15 mm	3,050	30	91,50	17,90	60	1075	5-10 días	2,45 €/m.
<b>Remates escalonado - en colores 04 y 88**</b>										
<b>215637</b> 1460--04	Remate escalonado	15 x 15 x 10 x 15 mm	3,050	30	91,50	19,90	60	1191	10-25 días	3,13 €/m.
<b>241929</b> 1461--04	Remate escalonado	15 x 12 x 8 x 15 mm	3,050	30	91,50	17,90	60	1075	10-25 días	3,13 €/m.
<b>182803</b> 1469--04	Remate escalonado	20 x 20 x 20 x 20 mm esp. = 0,7 mm	3,050	20	61,00	27,81	60	1669	10-25 días	3,05 €/m.
<b>Accesorios para remates escalonados</b>										
<b>236955</b> CC 15 IN -1349	Conexión de esquina exterior entrando para remate escalonado. Con suela de 15 mm		-	50	-	-	-	-	5-10 días	0,36 €/pz.
<b>236956</b> CC 15 OUT -1339	Conexión de esquina interior saliente para remate escalonado. Con suela de 15 mm		-	50	-	-	-	-	5-10 días	0,36 €/pz.
<b>263498</b> CCW8x12 IN -1341-001	Conexión de esquina exterior entrando para remate escalonado 1461		-	50	-	-	-	-	5-10 días	1,97 €/pz.
<b>263500</b> CCW8x12 OUT -1331-001	Conexión de esquina interior saliente para remate escalonado 1461		-	50	-	-	-	-	5-10 días	1,97 €/pz.

\* Atención: el código y los precios indicados corresponden al color 001. Precios del color blanco 901 bajo demanda.

\*\*Atención: el código indicado corresponde al color 04. Si desea el color negro mate 88, especifíquelo en su pedido.

Referencia 88: producto pintado después de la producción.

(1) Compatible con paneles con cantos A, E, M y Z

(2) Compatible con paneles con cantos A, E15S8 y D

(3) Disponible en blanco 9010, tamaños y precios bajo demanda.

# Chicago Metallic™ W Column Rings (Coronas estrusionadas en W)



Clase C

Referencia 2019 Referencia CMC 2018	Descripción	Long. (m.)	Piezas/ Caja	m./ Caja	kg/ Caja	Caja/ Palet	kg/ Palet	Calidad de servicio	€ (IVA excl.)
<b>Coronas estrusionadas escalonadas: 20 x 20 x 20 x 20 mm, RAL 9016</b>									
<b>183152</b> 1490030916	diámetro 300 mm	-	3	-	1,02	-	-	10-15 días	116,27 €/m.
<b>183153</b> 1490035916	diámetro 350 mm	-	3	-	1,20	-	-	10-15 días	116,27 €/m.
<b>183154</b> 1490040916	diámetro 400 mm	-	4	-	1,84	-	-	10-15 días	116,27 €/m.
<b>183155</b> 1490045916	diámetro 450 mm	-	4	-	2,08	-	-	10-15 días	121,11 €/m.
<b>183156</b> 1490050916	diámetro 500 mm	-	5	-	3,00	-	-	10-15 días	121,11 €/m.
<b>183157</b> 1490055916	diámetro 550 mm	-	5	-	3,50	-	-	10-15 días	121,11 €/m.
<b>183158</b> 1490060916	diámetro 600 mm	-	5	-	4,00	-	-	10-15 días	121,11 €/m.
<b>183159</b> 1490065916	diámetro 650 mm	-	5	-	4,50	-	-	10-15 días	125,94 €/m.
<b>Coronas estrusionadas escalonadas: 25 x 25 x 25 x 25 mm, RAL 9016</b>									
<b>188446</b> 1491030916	diámetro 300 mm	-	3	-	1,38	-	-	10-15 días	70,25 €/m.
<b>188447</b> 1491035916	diámetro 350 mm	-	3	-	1,62	-	-	10-15 días	70,25 €/m.
<b>188456</b> 1491040916	diámetro 400 mm	-	4	-	2,48	-	-	10-15 días	70,25 €/m.
<b>188457</b> 1491045916	diámetro 450 mm	-	4	-	2,80	-	-	10-15 días	75,09 €/m.
<b>188458</b> 1491050916	diámetro 500 mm	-	5	-	2,25	-	-	10-15 días	75,09 €/m.
<b>188459</b> 1491055916	diámetro 550 mm	-	5	-	2,50	-	-	10-15 días	75,09 €/m.
<b>188460</b> 1491060916	diámetro 600 mm	-	5	-	2,75	-	-	10-15 días	75,09 €/m.
<b>188461</b> 1491065916	diámetro 650 mm	-	5	-	3,00	-	-	10-15 días	Consúltenos

Gastos de maquinaria a añadir por producción y por diámetro = 50,00 €.

Otros colores RAL : precio bajo demanda.

Observaciones :

- hasta diámetro = 450 mm de entrega por media corona (uno de los cuales se ajusta al Ø y el otro se ajusta a la longitud en el sitio de construcción).
- para diámetros superiores de entrega por corona completa. Para una conexión perfecta, la longitud debe ajustarse en la obra.

# Chicago Metallic™ C-Profiles (Perfiles en C)



A1



Clase B

Referencia 2019 Referencia CMC 2018	Descripción	Long. (m.)	Piezas/ Caja	m./ Caja	kg/ Caja	Caja/ Palet	kg/ Palet	Calidad de servicio	€ (IVA excl.)	
<b>Remates en C con cantos doblados - en blanco 001 y 901*</b>										
<b>173536</b> 1449-001	Remate en C	20 x 40 x 20 mm esp. = 0,5 mm	3,050	32	97,60	32,51	30	975	5-10 días	2,28 €/m.
<b>Remates en C con cantos doblados - en colores 04 y 88**</b>										
<b>182806</b> 1449-04	Remate en C	20 x 40 x 20 mm esp. = 0,5 mm	3,050	32	97,60	32,51	30	975	10-25 días	2,99 €/m.
<b>Remates en C con cantos doblados - Disponible en color blanco mate (Matt White 11) Nuevo</b>										
<b>273213</b> C37	Remate en C	20 x 40 x 20 mm esp. = 0,5 mm	3,050	32	97,60	32,51	30	975	5-10 días	2,78 €/m.

\* Atención: el código indicado corresponde al color 001. Si desea el color blanco 901, por favor especifíquelo en su pedido.

\*\*Atención: el código indicado corresponde al color 04. Si desea el color negro mate 88, especifíquelo en su pedido.

## Chicago Metallic™ J-Profiles (Perfiles en J)



Referencia 2019 Referencia CMC 2018	Descripción		Long. (m.)	Piezas/ Caja	m./ Caja	kg/ Caja	Caja/ Palet	kg/ Palet	Calidad de servicio	€ (IVA excl.)
<b>Remate en J – en blanco 001</b>										
<b>166788</b> 142313001	Remate en J	25 x 13 x 13 mm	3,050	30	91,50	22,09	50	1104	5-10 días	1,43 €/m.
<b>166793</b> 142320001	Remate en J	25 x 20 x 13 mm	3,050	24	73,20	19,82	50	991	5-10 días	1,63 €/m.
<b>166784</b> 142325001	Remate en J	25 x 25 x 13 mm	3,050	24	73,20	21,08	40	843	5-10 días	1,70 €/m.
<b>166795</b> 142338001	Remate en J	25 x 38 x 13 mm	3,050	18	54,90	16,59	40	664	5-10 días	2,06 €/m.
<b>166772</b> 142340001	Remate en J	25 x 40 x 13 mm	3,050	18	54,90	19,72	35	690	5-10 días	2,25 €/m.
<b>166778</b> 142350001	Remate en J	25 x 50 x 13 mm	3,050	18	54,90	21,95	30	658	5-10 días	2,43 €/m.
<b>180655</b> 1456--001	Remate en J	32 x 7,5 x 15 mm	3,050	32	97,60	23,52	30	705	5-10 días	2,28 €/m.
<b>Remate en J – en blanco mate (Matt White 11) Nuevo</b>										
<b>273214</b> J40	Remate en J	25 x 40 x 13 mm	3,050	18	54,90	19,72	35	690	5-10 días	2,75 €/m.
<b>273448</b> J50	Remate en J	25 x 50 x 13 mm	3,050	18	54,90	21,95	30	658	5-10 días	2,96 €/m.
<b>273451</b> J25	Remate en J	25 x 25 x 13 mm	3,050	24	73,20	21,08	40	843	5-10 días	2,07 €/m.
<b>273215</b> J13	Remate en J	25 x 13 x 13 mm	3,050	30	91,50	22,09	50	1104	5-10 días	1,74 €/m.
<b>273463</b> J38	Remate en J	25 x 38 x 13 mm	3,050	18	54,90	16,59	40	664	5-10 días	2,51 €/m.
<b>273449</b> J20	Remate en J	32 x 15 x 7,5 mm	3,050	32	97,60	23,52	30	705	5-10 días	2,78 €/m.

Chicago Metallic™ Flexible  
Wall Angles (Remates flexibles)

Referencia 2019 Referencia CMC 2018	Descripción		Long. (m.)	Piezas/ Caja	m./ Caja	kg/ Caja	Caja/ Palet	kg/ Palet	Calidad de servicio	€ (IVA excl.)
<b>Remates flexibles - disponibles en color FLW: blanco y FLB: negro*</b>										
<b>211166</b> 1480-FLW	Remate flexible	24 x 24 mm	2,500	10	25,00	5,14	50	257	5-10 días	10,41 €/m.
<b>170659</b> 1481-FLW	Remate flexible	19 x 30 mm	2,500	10	25,00	5,14	50	257	5-10 días	10,41 €/m.
<b>Remates flexibles</b>										
<b>211166</b> 1480-FLW	Remate flexible blanco	20 x 25 mm	3,000	10	30,00	6,85	50	343	10-15 días	10,90 €/m.

\* Atención: el código indicado corresponde al color FLW. Si desea el color negro FLB, por favor especifíquelo en su pedido.

## Chicago Metallic™ F-Profiles (Perfiles cortineros)



A1



Clase B

Referencia 2019 Referencia CMC 2018	Descripción		Long. (m.)	Piezas/ Caja	m./ Caja	kg/ Caja	Caja/ Palet	kg/ Palet	Calidad de servicio	€ (IVA excl.)
<b>Chicago Metallic™ F-Profile (Perfiles cortineros) - en blanco 001</b>										
<b>221081</b> 1453-18001	Perfil en F	Para paneles esp. 18 mm	3,200	16	51,20	20,78	50	1039	10-25 días	2,34 €/m.
<b>219975</b> 1453-15001	Perfil en F	Para paneles esp. 15 mm	3,200	16	51,20	20,19	50	1009	10-25 días	2,24 €/m.
<b>221079</b> 1453-12001	Perfil en F	Para paneles esp. 13 mm	3,200	16	51,20	19,80	50	990	10-25 días	2,03 €/m.
<b>Chicago Metallic™ F-Profile (Perfiles cortineros) en colores gris 04 y negro mate 88*</b>										
<b>227976</b> 1453-1204	Perfil en F	Para paneles esp. 13 mm	3,200	16	51,20	19,80	50	990	10-25 días	2,68 €/m.
<b>Chicago Metallic™ F-Profile (Perfiles cortineros) - Disponible en color blanco mate (Matt White 11) <b>Nuevo</b></b>										
<b>271872</b> F18	Perfil en F	Para paneles esp. 18 mm	3,200	16	51,20	20,78	50	1039	10-25 días	2,85 €/m.
<b>270681</b> F15	Perfil en F	Para paneles esp. 15 mm	3,200	16	51,20	20,19	50	1009	10-25 días	2,73 €/m.
<b>248438</b> F13	Perfil en F	Para paneles esp. 13 mm	3,200	16	51,20	19,80	50	990	10-25 días	2,48 €/m.

\* Atención: el código indicado corresponde al color 04. Si desea el color negro mate 88, especifíquelo en su pedido.

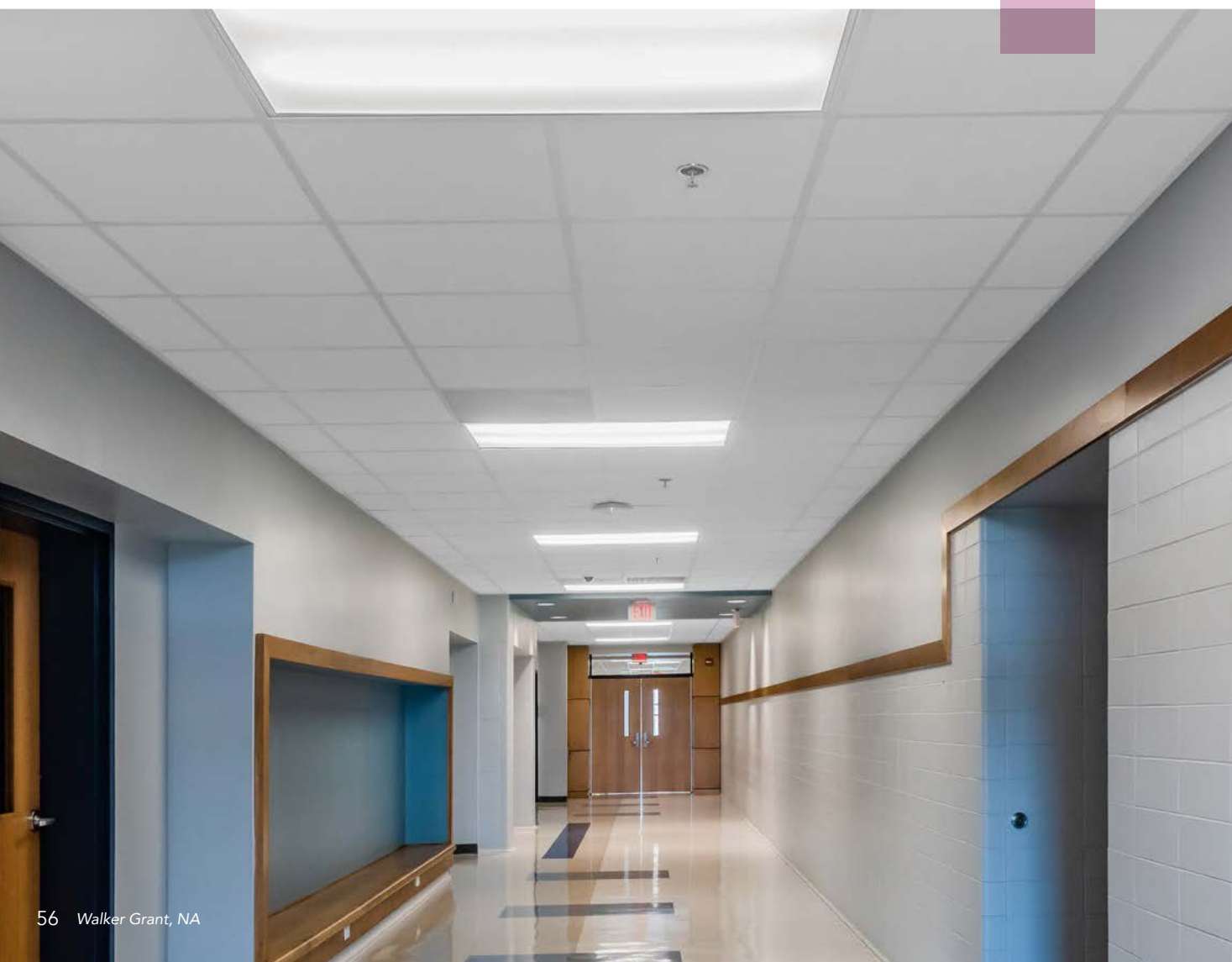













## Chicago Metallic™ Alu Transitions



B-s1,d0



Clase C

Referencia 2019 Referencia CMC 2018	Descripción	Long. (m.)	Piezas/ Caja	m./ Caja	kg/ Caja	Caja/ Palet	kg/ Palet	Calidad de servicio	€ (IVA excl.)
<b>En blanco 001 y 901</b>									
 <b>219686</b> 5119--001	Perfil de transición en L para paneles cantos M et X - sin junta	3,000	10	30	10,63	40	425	10-15 días	10,73 €/m.
 <b>188463</b> 5120--001	Perfil de transición en C con un techo metálico - junta de 15 mm	3,000	10	30	14,00	20	280	10-15 días	10,79 €/m.
 <b>182994</b> 5121--001	Perfil de transición en L con un panel plano - sin junta	3,000	10	30	9,00	20	180	10-15 días	8,56 €/m.
 <b>183142</b> 5122--001	Perfil de transición en L a un panel plano - junta de 15 mm	3,000	10	30	12,00	20	240	10-15 días	10,73 €/m.
 <b>188464</b> 5123--001	Perfil de transición en L a un panel encastrado - sin junta	3,000	20	60	18,00	20	360	10-15 días	8,56 €/m.
<b>En blanco 901</b>									
 <b>182989</b> 5126--901	Perfil en aluminio con parte vista de 6mm*	3,000	25	75	10,00	20	200	10-15 días	11,82 €/m.
 <b>182986</b> 5124--901	Perfil en aluminio con parte vista de 12,5 mm**	3,000	25	75	11,00	20	220	10-15 días	11,53 €/m.
 <b>182990</b> 5127--901	Perfil en aluminio con parte vista de 25mm*	3,000	20	60	11,00	20	220	10-15 días	13,10 €/m.
 <b>182991</b> 5128--901	Perfil en aluminio con parte vista de 12,5 mm**	3,000	20	60	15,00	20	300	10-15 días	17,10 €/m.
 <b>182987</b> 5125--901	Perfil remate en aluminio para placa de yeso laminado con parte vista de 12,5 mm***	3,000	25	75	9,00	20	180	10-15 días	10,71 €/m.
 <b>211229</b> 5129--901	Perfil remate en aluminio para placa de yeso laminado con parte vista de 27,8 mm	3,000	25	75	12,00	20	240	10-15 días	14,68 €/m.

\* Este perfil se utiliza en vertical a la pared con placa de yeso laminado. Espesor de acero: 1,5mm

\*\* Puede utilizarse tanto en posición horizontal como vertical. Se utiliza para unir dos techos de placa de yeso laminado. Espesor de acero: 1,5mm

\*\*\* Espesor de acero 1,5mm

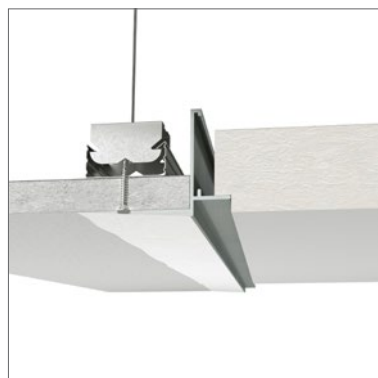





# Chicago Metallic™ Infinity



A2-s1,d0



Clase B

Referencia 2019 Referencia CMC 2018	Descripción	Long. (m.)	Piezas/ Caja	m./ Caja	kg/ Caja	Caja/ Palet	kg/ Palet	Calidad de servicio	€ (IVA excl.)
<b>Remate en aluminio estrusionado - RAL 9010 - 20% de brillo</b>									
 CC-MC50  CC-MC100	<b>212460</b> CC-MC50	Remate en C      Altura = 50 mm	3,000	-	-	-	-	Fabricación bajo pedido. Calidad de servicio de 4 a 8 semanas. Consúltenos según las cantidades.	Consúltenos
	<b>212458</b> CC-MC100	Remate en C      Altura = 100 mm	3,000	-	-	-	-		
	- CC-MC150	Remate en C      Altura = 150 mm	3,000	-	-	-	-		
	<b>212459</b> CC-MC200	Remate en C      Altura = 200 mm	3,000	-	-	-	-		
<b>Accesorios generales</b>									
	<b>183217</b> INF TC X-501A	Clip de anclaje para perfil en T	Consúltenos						2,12 €/pz.
	<b>183219</b> INF LC X-SP1	Emplame recto							2,12 €/pz.
	<b>183220</b> INF IC X-CC1	Angulo interior							2,12 €/pz.
-	X-CC2	Angulo exterior							2,12 €/pz.



## Chicago Metallic™ Screenline



A1



Clase B



Referencia 2019 Referencia CMC 2018	Descripción	Long. (m.)	Piezas/ Caja	m./ Caja	kg/ Caja	Caja/ Palet	kg/ Palet	Calidad de servicio	€ (IVA excl.)
<b>Perfil de periferia - Para concepción a medida (modulación 600 x 600) - blanco 001</b>									
<b>181915</b> SE40160001	Perfil Screenline® Para dos ángulos	600	8	-	1,46	55	80	10-25 días	7,76 €/pz.
<b>182190</b> SE40260001	Perfil Screenline® Para dos ángulos	1200	8	-	3,07	55	169	10-25 días	8,94 €/pz.
<b>182191</b> SE40530001	Perfil Screenline® Para dos ángulos	1500	8	-	3,88	55	209	10-25 días	9,53 €/pz.
<b>182192</b> SE40360001	Perfil Screenline® Para dos ángulos	1800	8	-	4,69	55	258	10-25 días	10,12 €/pz.
<b>182193</b> SE40730001	Perfil Screenline® Para dos ángulos	2100	8	-	5,50	55	302	10-25 días	10,67 €/pz.
<b>182194</b> SE40460001	Perfil Screenline® Para dos ángulos	2400	8	-	6,39	55	351	10-25 días	11,27 €/pz.
<b>182195</b> SE40560001	Perfil Screenline® Para dos ángulos	3000	8	-	8,02	55	441	10-25 días	12,42 €/pz.
<b>182196</b> SE40660001	Perfil Screenline® Para dos ángulos	3600	8	-	9,55	55	525	10-25 días	10,12 €/pz.
<b>183377</b> SD40730001	Perfil Screenline® Para ángulo y empalme recto	2100	8	-	5,58	55	307	10-25 días	10,73 €/pz.
<b>182197</b> SD40460001	Perfil Screenline® Para ángulo y empalme recto	2400	8	-	6,39	55	352	10-25 días	11,31 €/pz.
<b>183384</b> SD40930001	Perfil Screenline® Para ángulo y empalme recto	2700	8	-	7,20	55	396	10-25 días	11,92 €/pz.
<b>182198</b> SD40560001	Perfil Screenline® Para ángulo y empalme recto	3000	8	-	8,00	55	440	10-25 días	12,47 €/pz.
<b>188598</b> SD41130001	Perfil Screenline® Para ángulo y empalme recto	3300	8	-	8,82	55	487	10-25 días	13,08 €/pz.
<b>182199</b> SD40660001	Perfil Screenline® Para ángulo y empalme recto	3600	8	-	9,63	55	530	10-25 días	13,64 €/pz.
<b>180876</b> SP40660001	Perfil Screenline® Prolongacion recto	3600	8	-	9,71	55	534	10-25 días	13,69 €/pz.
<b>Perfil de periferia - Para concepción a medida (modulación 600 x 600) - gris 04 y negro mate 88*</b>									
<b>182844</b> SE4016004	Perfil Screenline® Para dos ángulos	600	8	-	1,46	55	80	10-25 días	8,91 €/pz.
<b>182851</b> SE4026004	Perfil Screenline® Para dos ángulos	1200	8	-	3,07	55	169	10-25 días	10,27 €/pz.
<b>182858</b> SE4053004	Perfil Screenline® Para dos ángulos	1500	8	-	3,88	55	209	10-25 días	10,94 €/pz.
<b>182861</b> SE4036004	Perfil Screenline® Para dos ángulos	1800	8	-	4,69	55	258	10-25 días	11,65 €/pz.
<b>182863</b> SE4073004	Perfil Screenline® Para dos ángulos	2100	8	-	5,50	55	302	10-25 días	12,28 €/pz.
<b>182866</b> SE4046004	Perfil Screenline® Para dos ángulos	2400	8	-	6,39	55	351	10-25 días	12,95 €/pz.
<b>182870</b> SE4056004	Perfil Screenline® Para dos ángulos	3000	8	-	8,02	55	441	10-25 días	14,28 €/pz.
<b>182872</b> SE4066004	Perfil Screenline® Para dos ángulos	3600	8	-	9,55	55	525	10-25 días	15,62 €/pz.
<b>213638</b> SD4073004	Perfil Screenline® Para ángulo y empalme recto	2100	8	-	5,58	55	307	10-25 días	12,77 €/pz.
<b>182876</b> SD4046004	Perfil Screenline® Para ángulo y empalme recto	2400	8	-	6,39	55	352	10-25 días	13,02 €/pz.
<b>210136</b> SD4093004	Perfil Screenline® Para ángulo y empalme recto	2700	8	-	7,20	55	396	10-25 días	13,97 €/pz.
<b>182878</b> SD4056004	Perfil Screenline® Para ángulo y empalme recto	3000	8	-	8,00	55	440	10-25 días	14,34 €/pz.
<b>239393</b> SD4113004	Perfil Screenline® Para ángulo y empalme recto	3300	8	-	8,82	55	487	10-25 días	14,64 €/pz.
<b>182880</b> SD4066004	Perfil Screenline® Para ángulo y empalme recto	3600	8	-	9,63	55	530	10-25 días	15,67 €/pz.
<b>182882</b> SP4066004	Perfil Screenline® Prolongación recta	3600	8	-	9,71	55	534	10-25 días	15,74 €/pz.

# Accesorios Chicago Metallic™ Screenline

Referencia 2019 Familia de producto Referencia CMC 2018	Descripción	Long. (m.)	Piezas/ Caja	m./ Caja	kg/ Caja	Caja/ Palet	kg/ Palet	Calidad de servicio	€ (IVA excl.)	
<b>en Blanco 001 / Gris 04 / Negro 08</b>										
<b>211213</b> SCR OC 001 40CO--001	Angulo externo Screenline®	Blanco	-	24	-	0,75	-	-	10-25 días	6,22 €/pz.
<b>183244</b> SCR OC 04 40CO--006	Angulo externo Screenline®	Gris	-	24	-	0,75	-	-	10-25 días	6,22 €/pz.
<b>183242</b> SCR OC 08 40CO--08	Angulo externo Screenline®	Negro	-	24	-	0,75	-	-	10-25 días	6,22 €/pz.
<b>183246</b> SCR IC 001 40IC--001	Angulo interno Screenline®	Blanco	-	8	-	0,29	-	-	10-25 días	6,22 €/pz.
<b>183250</b> SCR IC 04 40IC--006	Angulo interno Screenline®	Gris	-	8	-	0,29	-	-	10-25 días	6,22 €/pz.
<b>183252</b> SCR IC 08 40IC--08	Angulo interno Screenline®	Negro	-	8	-	0,29	-	-	10-25 días	6,22 €/pz.
<b>211198</b> SCR LC 001 40CL--001	Conexión longitudinal Screenline®	Blanco	-	8	-	0,22	-	-	10-25 días	6,22 €/pz.
<b>183253</b> SCR LC 04 40CL--006	Conexión longitudinal Screenline®	Gris	-	8	-	0,22	-	-	10-25 días	6,22 €/pz.
<b>183254</b> DHS1 4156--250	Kit de Suspensión Design Screenline®		-	2	-	0,10	-	-	10-25 días	12,11 €/pz.
<b>183234</b> SCR SUSP D4006	Suspensión interior para alas Screenline®		-	24	-	0,75	-	-	10-25 días	2,55 €/pz.
<b>211187</b> FH B 11	Cuelgue corredizo plegado		-	100	-	1,50	-	-	5-10 días	0,10 €/pz.
<b>211209</b> SCR FC T D4004	Clip de anclaje de perfiles en perfiles periférico Screenline®		-	50	-	0,60	-	-	10-25 días	2,52 €/pz.
<b>165408</b> 88	Clip de remate		-	250	-	2,10	-	-	5-10 días	0,14 €/pz.
<b>Perfiles T hecho a medida para Screenline®</b>										
- 4870-99-001	Primario especial para Screenline®		-	-	-	Consúltenos	-	-	10-25 días	Consúltenos
<b>188883</b> 4894-30-001	Perfil secundario específico para Screenline®	1,200	25	30,00	10,83	60	650	10-25 días	2,55 €/m.	
<b>188881</b> 4892-30-001	Perfil secundario específico para Screenline®	0,600	25	15,00	5,48	120	657	10-25 días	2,55 €/m.	
- 4890-99-001	Perfil secundario en longitud especial para Screenline®		-	-	-	Consúltenos	-	-	10-25 días	Consúltenos

\*Atención: el código indicado corresponde al color 04. Si desea el color negro mate 88, especifíquelo en su pedido.

# Accesorios de suspensión

Referencia 2019 Familia de producto Referencia CMC 2018		Descripción	Long. (m.)	Piezas/ Caja	m./ Caja	kg/ Caja	Caja/ Palet	kg/ Palet	Calidad de servicio	€ (IVA excl.)	
<b>Perfil Distanciador</b>											
	<b>182922</b> SB 600 998263000	Perfil distanciador	Para módulo 600 mm	0,600	50	30,00	4,16	50	208	10-15 días	2,10 €/m.
	<b>182925</b> SB 1200 998283000	Perfil distanciador	Para módulo 1200 mm	1,200	50	60,00	8,29	50	415	10-15 días	2,04 €/m.
	<b>157951</b> SBH 600/625 82600001*	Perfil distanciador	Para módulo 600 mm y 625 mm	0,656	50	32,80	6,99	50	350	10-15 días	1,57 €/pz.
<b>Clips de anclaje especiales para IPN</b>											
	<b>183352</b> FC IPN V 5 EYE 10314	Clip de anclaje vertical para perfiles IPN	esp. de las suelas 1,5 -5 mm	-	100	-	1,85	-	-	10-15 días	0,22 €/pz.
	<b>183353</b> FC IPN V 8 EYE 10324	Clip de anclaje vertical para perfiles IPN	esp. de las suelas 4 -8 mm	-	100	-	1,85	-	-	10-15 días	0,39 €/pz.
	<b>183355</b> FC IPN V 5 M6 10315	Clip de anclaje vertical para perfiles IPN	esp. de las suelas 1,5 -5 mm + varia roscada M6	-	100	-	3,00	-	-	10-15 días	0,57 €/pz.
	<b>183356</b> FC IPN V 8 M6 10325	Clip de anclaje vertical para perfiles IPN	esp. de las suelas 4 -8 mm + varia roscada M6	-	100	-	3,20	-	-	10-15 días	2,34 €/pz.
	<b>183358</b> FC IPN 4 EYE 10414	Clip de anclaje vertical para perfiles IPN o L	esp. de las suelas: 1,5-4 mm	-	100	-	0,72	-	-	10-15 días	0,43 €/pz.
	<b>183360</b> FC IPN 10 EYE 10424	Clip de anclaje vertical para perfiles IPN o L	esp. de las suelas: 3-7 mm	-	100	-	1,85	-	-	10-15 días	0,61 €/pz.
	<b>183365</b> FC IPN 10 M6 10425	Clip de anclaje vertical para perfiles IPN o L	ép. de las suelas: 3-7 mm + varia roscada M6	-	100	-	3,05	-	-	10-15 días	1,42 €/pz.
	<b>183366</b> FC IPN 15 EYE 10458	Clip de anclaje vertical para perfiles IPN o L	esp. de las suelas: 8-13 mm	-	100	-	2,05	-	-	10-15 días	0,67 €/pz.
	<b>183367</b> FC IPN 15 M6 10459	Clip de anclaje vertical para perfiles IPN o L	esp. de las suelas: 8-13 mm + varia roscada M6	-	100	-	3,35	-	-	10-15 días	1,48 €/pz.
<b>Accesorios para suspensión</b>											
	<b>211187</b> FH B ---11	Suspensión corrediza	h = 57,5 mm	-	100	-	1,50	-	-	10-15 días	0,10 €/pz.
	<b>263495</b> FH B ---11.1	Suspensión plana	h = 60 mm	-	250	-	1,50	-	-	10-15 días	0,12 €/pz.
	<b>211214</b> FH 160 ---13	Suspensión plana	h = 160 mm	-	250	-	10,14	-	-	10-15 días	0,48 €/pz.
	<b>183299</b> WH H M6 ---14	Clip universal	h = 60 mm	-	250	-	1,38	-	-	10-15 días	0,20 €/pz.
	<b>183301</b> FC IPN T 55 ---16	Conexión para IPN	h = 55 mm	-	100	-	7,38	-	-	10-15 días	1,53 €/pz.



\* No es compatible con perfiles primarios universales si se utilizan barras de anclaje.

# Accesorios de suspensión - continuación

Referencia 2019				Long.	Piezas/	m./	kg/	Caja/	kg/	Calidad	€ (IVA
Familia de producto		Descripción		(m.)	Caja	Caja	Caja/	Palet	Palet	de servicio	excl.)
Referencia CMC 2018											
	<b>183302</b> FC IPN T 85 ---17	Conexión para IPN	h = 85 mm	-	100	-	11,01	-	-	5-10 días	1,69 €/pz.
	<b>183303</b> SHW 89 ---18	Conexión mural	h = 85 mm	-	100	-	11,18	-	-	5-10 días	1,69 €/pz.
	<b>178945</b> FH 89 ---21	Clip de anclaje	h = 89 mm	-	100	-	3,00	-	-	5-10 días	1,65 €/pz.
	<b>263490</b> SH 50 ---21.5	Clip de anclaje	h = 50 mm	-	100	-	2,54	-	-	5-10 días	1,53 €/pz.
	<b>211165</b> SH 80 ---21.8	Clip de anclaje	h = 80 mm	-	100	-	3,24	-	-	5-10 días	1,65 €/pz.
	<b>165400</b> SH 100 ---21.1	Clip de anclaje	h = 100 mm	-	100	-	2,43	-	-	5-10 días	1,71 €/pz.
	<b>170609</b> FC I T/EYE ---90	Clip de suspensión para I & 6000	Carga max. = 50 kg	-	100	-	5,86	-	-	5-10 días	0,90 €/pz.
<b>Pernos y roscas</b>											
	<b>182177</b> BOLT M6 10011	Perno M6 x 16 galvanizado		-	100	-	0,55	-	-	5-10 días	0,08 €/pz.
	<b>170536</b> TR M6 10012	Varilla roscada M6		1,000	100	-	16,70	-	-	5-10 días	0,66 €/pz.
	<b>182178</b> SS M6 10013	Manguito M6 para 10012		-	100	-	0,83	-	-	5-10 días	0,29 €/pz.
	<b>182180</b> NUT M6 10014	Tornillo M6, galvanizado		-	100	-	0,22	-	-	5-10 días	0,02 €/pz.
	<b>183404</b> BOLT NUT M5 1354	Tuerca y perno galvanizados M5 x 12		-	100	-	0,34	-	-	5-10 días	0,10 €/pz.
	<b>182181</b> AB 10020	Ángulo para varilla roscada M6		-	100	-	0,98	-	-	5-10 días	0,08 €/pz.
	<b>182182</b> FC M6 10023	Medio collar		-	100	-	1,91	-	-	5-10 días	0,17 €/pz.
	<b>182183</b> PLUG M6 10024	Tapón de latón M6		-	100	-	0,44	-	-	5-10 días	0,16 €/pz.
	<b>182938</b> PLUG EYE 10025	Tapón a golpear		-	250	-	2,10	-	-	5-10 días	0,13 €/pz.
	<b>182184</b> EYE M6 10026	Perno con ojo para pitón a báscula		-	100	-	2,00	-	-	5-10 días	0,44 €/pz.
	<b>182185</b> PLUG M6 TILT 10027	Pitón a báscula + pieza de cubierta		-	100	-	1,93	-	-	5-10 días	0,24 €/pz.
<b>Cinta perforada</b>											
	<b>183276</b> STRAP 10018	Cinta perforada de suspensión (en rollos)		50,00	1	50,00	5,64	-	-	5-10 días	0,80 €/pz.

\* No es compatible con operadores universales si se utilizan barras de anclaje.

# Cuelgues y alambres

Referencia 2019 Familia de producto Referencia CMC 2018		Descripción	Long. (m.)	Piezas/ Caja	m./ Caja	kg/ Caja	Caja/ Palet	kg/ Palet	Calidad de servicio	€ (IVA excl.)	
<b>Suspensiones con cuelgue rápido</b>											
	<b>189589</b> QH SPR SPR-011	Muelle para suspensión rápida	-	0,250	250	-	3,88	-	-	5-10 días	0,16 €/pz.
	<b>183145</b> QH H SPR 250 11004	Muelle + alambre gancho	-	0,250	100	-	2,81	-	-	5-10 días	0,41 €/pz.
	<b>182117</b> QH HH 140 QH009009	Cuelgue rápido (2 ganchos)	90 --> 140 mm	-	100	-	3,64	72	-	5-10 días	0,38 €/pz.
	<b>182119</b> QH HH 200 QH012012	Cuelgue rápido (2 ganchos)	120 --> 200 mm	-	100	-	4,21	72	-	5-10 días	0,38 €/pz.
	<b>182123</b> QH HH 320 QH018018	Cuelgue rápido (2 ganchos)	180 --> 320 mm	-	100	-	5,01	72	-	5-10 días	0,38 €/pz.
	<b>182127</b> QH HH 620 QH033033	Cuelgue rápido (2 ganchos)	330 --> 620 mm	-	100	-	7,61	63	-	5-10 días	0,38 €/pz.
	<b>182129</b> QH HH 760 QH040040	Cuelgue rápido (2 ganchos)	400 --> 760 mm	-	100	-	9,61	63	-	5-10 días	0,46 €/pz.
	<b>182140</b> QH HH 1020 QH053053	Cuelgue rápido (2 ganchos)	530 --> 1120 mm	-	100	-	12,01	42	-	5-10 días	0,51 €/pz.
	<b>182150</b> QH HH 1540 QH079079	Cuelgue rápido (2 ganchos)	790 --> 1540 mm	-	100	-	17,01	28	-	5-10 días	0,87 €/pz.
	<b>182152</b> QH HH 2020 QH103103	Cuelgue rápido (2 ganchos)	1030 --> 2020 mm	-	100	-	21,30	21	-	15 días	1,08 €/pz.
	<b>Alambres</b>										
	<b>182175</b> WH 4,0 2500 964025	Varilla lisa diam. = 4,0 mm		2,500	100	+/- 250 ml	25,00	-	-	10-15 días	90,88 €/pz.
	<b>189685</b> QH H 0750 11000-0750	Varilla lisa de 4 mm con gancho		0,750	100	-	7,81	-	-	10-15 días	0,31 €/pz.
	<b>183275</b> QH H 1000 11000-1000	Varilla lisa de 4 mm con gancho		1,000	100	-	10,16	-	-	10-15 días	0,43 €/pz.
<b>Cuelgues rápidos (quick-fit)</b>											
	<b>182165</b> QH H QF 4,0 100 ZQXW010C4N	Colgador fijo-rápido para alambre de 4 mm		0,100	200	-	2,47	-	-	10-15 días	0,17 €/pz.
	<b>182169</b> QH H QF 6,0 100 ZQXW010C6N	Colgador fijo-rápido para varilla roscada de 6 mm		0,100	200	-	2,47	-	-	10-15 días	0,17 €/pz.
	<b>182170</b> QH H QF 4,0 200 ZQXW020C4N	Colgador fijo-rápido para alambre de 4 mm		0,200	200	-	2,99	-	-	10-15 días	0,18 €/pz.
	<b>182172</b> QH H QF 6,0 200 ZQXW020C6N	Colgador fijo-rápido para varilla roscada de 6 mm		0,200	200	-	2,99	-	-	10-15 días	0,18 €/pz.

# Cuelgues y alambres







Referencia 2019 Familia de producto Referencia CMC 2018	Descripción	Long. (m.)	Piezas/ Caja	m./ Caja	kg/ Caja	Caja/ Palet	kg/ Palet	Calidad de servicio	€ (IVA excl.)
<b>Suspensiones nonius - Parte superior</b>									
<b>211169</b> <b>NH 90</b> 10200	Suspensión nonius Parte superior	0,090	100	-	2,40	-	-	5-10 días	0,24 €/pz.
<b>165459</b> <b>NH 140</b> 10201	Suspensión nonius Parte superior	0,140	100	-	3,30	-	-	5-10 días	0,24 €/pz.
<b>165451</b> <b>NH 240</b> 10202	Suspensión nonius Parte superior	0,240	100	-	5,00	-	-	5-10 días	0,29 €/pz.
<b>211170</b> <b>NH 340</b> 10203	Suspensión nonius Parte superior	0,340	100	-	7,10	-	-	5-10 días	0,38 €/pz.
<b>211167</b> <b>NH 440</b> 10204	Suspensión nonius Parte superior	0,440	100	-	8,40	-	-	15-20 días	0,47 €/pz.
<b>211171</b> <b>NH 540</b> 10205	Suspensión nonius Parte superior	0,540	100	-	10,60	-	-	5-10 días	0,55 €/pz.
<b>211168</b> <b>NH 640</b> 10206	Suspensión nonius Parte superior	0,640	100	-	12,60	-	-	5-10 días	0,66 €/pz.
<b>165468</b> <b>NH 740</b> 10207	Suspensión nonius Parte superior	0,740	100	-	13,60	-	-	5-10 días	0,72 €/pz.
<b>194651</b> <b>NH 840</b> K10208	Suspensión nonius Parte superior	0,840	50	-	15,70	-	-	5-10 días	0,83 €/pz.
<b>194653</b> <b>NH 940</b> K10209	Suspensión nonius Parte superior	0,940	50	-	17,70	-	-	5-10 días	0,91 €/pz.
<b>165434</b> <b>NH 1040</b> 10210	Suspensión nonius Parte superior	1,040	25	-	4,90	-	-	5-10 días	1,00 €/pz.
<b>Suspensiones nonius - Parte inferior</b>									
<b>249343</b> - 10230 HD	Nonius, parte inferior para perfiles T15, T24 y T35	-	200	-	3,90	-	-	5-10 días	0,44 €/pz.
<b>165409</b> <b>NH CLIP</b> 10228	Clip de conexión	-	100	-	-	-	-	10-15 días	0,12 €/pz.

# Otras herramientas

Referencia 2019 Referencia CMC 2018	Descripción	Long. (m.)	Piezas/ Caja	m./ Caja	kg/ Caja	Caja/ Palet	kg/ Palet	Calidad de servicio	€ (IVA excl.)
 <b>165429</b> PINC HK&CL --948	Punzonadora para ranuras universales	-	1	-	2,45	-	-	10-15 días	699,71 €/pz.
 <b>183393</b> PINC SCR -4940	Punzonadora para Screenline	-	1	-	2,45	-	-	10-25 días	Consúltenos









## Clips

Referencia 2019		Descripción	Long. (m.)	Piezas/Caja	m./Caja	kg/Caja	Caja/Palet	kg/Palet	Calidad de servicio	€ (IVA excl.)
Familia de producto Referencia CMC 2018										
<b>Clip de fijación</b>										
	<b>211175</b> FC T24 EYE 10800	Clip de anclaje con ojal para perno M6	-	100	-	0,89	-	-	5-10 días	0,90 €/pz.
	<b>211211</b> FC T24 M6 10801	Clip de anclaje para perno M6 - tipo 10801	-	100	-	0,89	-	-	5-10 días	0,94 €/pz.
	<b>211183</b> DLC -123	Clip doble capa DLC	-	100	-	3,90	-	-	5-10 días	0,36 €/pz.
	<b>182670</b> BOLT M6 FC T24 10520	Perno para 10801 - M6 x 20	-	200	-	1,30	-	-	5-10 días	0,08 €/pz.
<b>Clip mural</b>										
	<b>211164</b> HDC W1 ---88	Clip mural	H = 23 mm	0,113	250	-	2,10	-	5-10 días	0,14 €/pz.
	<b>211184</b> HDC W2 AX087X500P	Clip de remate	H = 40 mm	-	500	-	4,03	-	5-10 días	0,14 €/pz.
	<b>237264</b> WSF -	Muelle de pared para paneles canto X	-	100	-	0,60	-	-	5-10 días	0,74 €/pz.

“  
VIDEO EN  
LA WEB  
”

## Clips para paneles

Referencia 2019		Descripción		Long. (m.)	Piezas/Caja	m./Caja	kg/Caja	Caja/Palet	kg/Palet	Calidad de servicio	€ (IVA excl.)
Familia de producto Referencia CMC 2018											
	<b>265357</b> HDC 6 P1 -	Clip anti-levantamiento HDC6 para paneles - parte 1	Para paneles de 45 a 110 mm	-	100	-	0,9	-	-	5-10 días	0,73 €/pz.
	<b>170598</b> HDC 6 P2 423	Clip anti-levantamiento HDC6 para paneles - parte 2	Para paneles de 25 mm	-	100	-	2,78	-	-	5-10 días	0,36 €/pz.
	<b>237949</b> HDC 1 -	Clip anti-levantamiento	Para paneles: esp. 5 a 10-20 mm (canto A), esp. 5 a 10-30 mm (canto E), esp. 20-25 mm (cantos X, M, Z).	-	100	-	1,33	-	-	5-10 días	0,74 €/pz.
	<b>237952</b> HDC 2 -	Clip anti-levantamiento	Para paneles: esp. 25-30 mm (canto A), esp. 40 mm (canto E).	-	5 a 100	-	1,60	-	-	5-10 días	0,74 €/pz.
	<b>237954</b> HDC 3 -	Clip anti-levantamiento	Para paneles: esp. 40 mm (canto A)	-	100	-	1,30	-	-	5-10 días	1,03 €/pz.
	<b>211227</b> HDC 4 '-K820	Clip anti-levantamiento	Para paneles esp.16 mm	-	100	-	0,26	-	-	5-10 días	0,08 €/pz.
	<b>170610</b> HDC 5 '--935	Clip anti-levantamiento		-	1000	-	7,40	-	-	5-10 días	0,41 €/pz.
<b>Enganches para perfiles T</b>											
	<b>269746</b> WBB T	Soporte de Pared y Puente para perfiles en T		-	50	-	1,60	-	-	5-10 días	0,39 €/pz.
	<b>188455</b> CF T/BR -3002	Conexión	Para secundarios 2700, 2800 & 650	-	100	-	2,51	-	-	5-10 días	0,38 €/pz.
	<b>211177</b> CONN T/T 1 -3004	Conexión recta para T24	Para sistemas de 6,5 x 11 mm	-	100	-	3,70	-	-	5-10 días	1,34 €/pz.
	<b>211226</b> CONN T/T 2 'K3005	Conexión en T para T24/15 con T24/T15	Para sistemas de 6,5 x 11 mm	-	50	-	1,84	-	-	5-10 días	1,29 €/pz.
	<b>211202</b> CONN T/BR -3006	Conexión en T para T24/15 con Bandraster	Para sistemas de 6,5 x 11 mm	-	100	-	3,24	-	-	5-10 días	1,34 €/pz.

\* Le recordamos que los clips anti-levantamiento HDC se adaptan exclusivamente a la instalación de perfilera Rockfon.



Proyecto: Hotel El Llorenç Parc de la Mar, Mallorca, España  
Techo: Rockfon® Mono® Acoustic

# Materiales necesarios para la instalación de un m<sup>2</sup> de techo

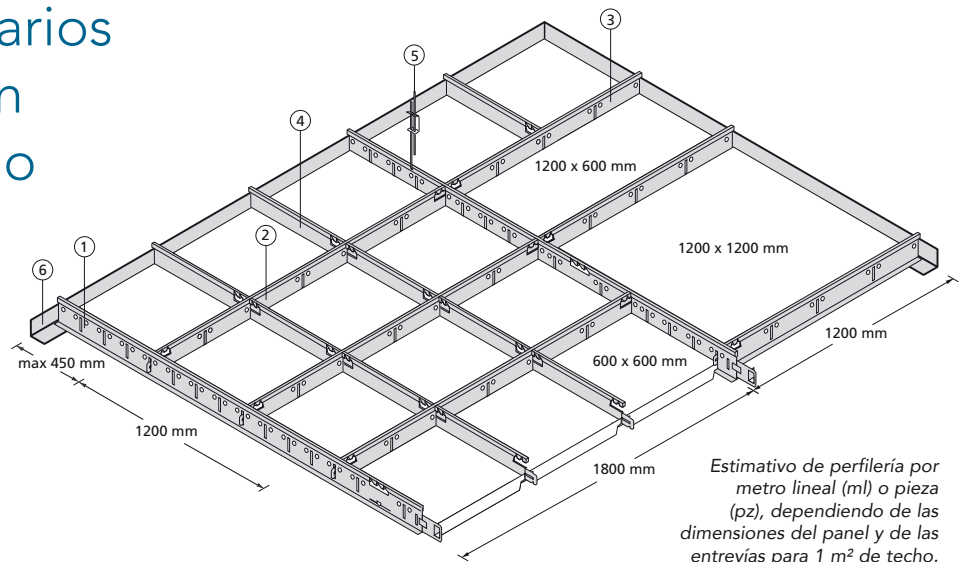

Estimativo de perfilera por metro lineal (ml) o pieza (pz), dependiendo de las dimensiones del panel y de las entrevías para 1 m<sup>2</sup> de techo.

Productos	600 x 600			1200 x 600			1200 x 1200	1500 x 1000
	1800	1200	600	1800	1200	600	1200	1506.25
Espaciamento perfiles	1800	1200	600	1800	1200	600	1200	1506.25
1. Perfil primario	0,56 ml	0,84 ml	1,68 ml	0,56 ml	-	1,68 ml	0,84 ml	0,67 ml
2. Perfil secundario 1800 mm	1,68 ml	-	-	0,84 ml	-	-	-	-
Perfil secundario 1506.25 mm	-	-	-	-	-	-	-	1,00 ml
3. Perfil secundario 1200 mm	-	1,68 ml	-	1,12 ml	-	-	0,84 ml	-
4. Perfil secundario 600 mm	1,12 ml	0,84 ml	1,68 ml	-	-	0,84 ml	-	-
5. Sistema de suspensión con espaciado 1200	0,5 pz	0,7 pz	1,4 pz	0,5 pz	-	1,4 pz	0,7 pz	0,5 pz
6. Remate	Cuantitativo determinado por el perímetro de la habitación							

El perfil secundario 1506.25 mm no figura en el esquema anterior.

## Tabla de carga

Intervalo máx. (mm) para una Flexión máxima = L / 500 (max = 4mm) *											
	Distancia entre los perfiles primarios	Distancia entre los perfiles secundarios	Distancia máxima entre los puntos de suspensión en mm								
			Tipo de techo								
			Rockfon® Pacific®	Rockfon® Artic® A	Rockfon® Artic® E	Rockfon® Ekla® A	Rockfon® Ekla® E	Rockfon® Blanka® dB 41	Rockfon® Blanka® dB 43	Rockfon® Blanka® dB 46	
			1,6kg/m <sup>2</sup>	2,0kg/m <sup>2</sup>	2,2kg/m <sup>2</sup>	2,4kg/m <sup>2</sup>	2,8kg/m <sup>2</sup>	5,6kg/m <sup>2</sup>	7,0kg/m <sup>2</sup>	7,9kg/m <sup>2</sup>	
<b>2850/2890</b>	600	600	2750	2650	2600	2500	2250	2250	2100	2050	
	1200	600	2250	2200	2150	2100	2050	1750	1500	1350	
	1350	675	2200	2100	2050	2000	1950	1500	1200	1100	
	1800	600	2000	1800	1700	1700	1600	1200	-	-	
<b>2750/2790</b>	600	600	2650	2550	2500	2450	2400	2150	2000	1900	
	1200	600	2150	2100	2050	2000	1950	1600	1300	1200	
	1350	675	2100	2000	1950	1900	1800	1300	1050	900	
<b>Ultraline</b>	600	600	2650	2600	2550	2500	2450	2200	2050	2000	
	1200	600	2200	2100	2100	2050	2000	1700	1450	1350	
	1350	675	2150	2050	2000	1950	1900	1500	1200	1100	
<b>LP100/T24</b>	1200	600	2500	2400	2350	2350	2250	2050	1800	1750	
	1350	675	2400	2350	2300	2250	2200	1900	1600	1450	
	1500	600	2350	2250	2200	2200	2100	1800	1450	1400	
	1800	600	2150	2050	2050	2000	1800	1450	1050	750	

Estos valores se dan para un montaje correspondiente a la clase de deformación 1, como se define en la norma NF EN 13964. La capacidad de carga viene determinada por la flexión máxima permitida, que ha de ser inferior a 1/500 del intervalo y a 4 mm. La capacidad de carga se indica como una carga uniformemente distribuida en kg / m<sup>2</sup>.

\* "Intervalo" indica la distancia entre dos suspensiones del mismo perfil primario.

Cuando el intervalo es mayor que la distancia entre los perfiles primarios, L es el intervalo.

En el caso opuesto, L es la distancia entre los perfiles primarios.

# Calidad de servicio

**Plazos de entrega de nuestros productos: se dan como una indicación y no pueden comprometer la responsabilidad del vendedor.**

Nuestros plazos de entrega varían para los diferentes productos, dependiendo de las cantidades solicitadas y de la disponibilidad correspondiente a cada referencia (ver la columna correspondiente en la tarifa).

Para los pedidos recibidos antes de las 12:00 horas en nuestras oficinas, empieza el plazo ese mismo día. Para los pedidos recepcionados después de las 12:00 horas, el plazo comienza a contar el día posterior.

**Los plazos de entrega se muestran en días laborables.**

Los plazos son orientativos y aproximados y en todo caso hacen referencia al tiempo requerido para producir el material, no para el suministro.



# Condiciones Generales De Venta

**1.1.** Las ventas de ROCKWOOL Peninsular, S.A.U., se regirán por las presentes condiciones generales, aceptadas expresamente y sin reserva por el comprador mediante la firma que consta en el anverso de este documento.

**1.2.** Cualquier modificación de las presentes condiciones generales requiere el acuerdo previo y por escrito de ambas partes.

## 2. Régimen de pedidos

**2.1.** Todo pedido dirigido a ROCKWOOL Peninsular, S.A.U. mediante fax, correo electrónico, o cualquier otro medio que permita la constancia fehaciente de su envío, se considera firme por parte del cliente, sin posibilidad de anulación parcial o total, salvo aceptación expresa de ROCKWOOL Peninsular, S.A.U.

**2.2.** Todos los pedidos están sujetos a confirmación previa a la entrega y por escrito de ROCKWOOL Peninsular, S.A.U.

**2.3.** ROCKWOOL Peninsular, S.A.U. se reserva, en todo caso, el derecho de aceptar o no, los pedidos que reciba, sin necesidad de alegar causa alguna. En particular, siempre podrá rechazar los pedidos de clientes que tengan pendientes de pago, total o parcialmente, alguna factura emitida por una compra anterior.

## 3. Carga y entrega de la mercancía

**3.1.** La carga, puesta a disposición y entrega de los productos se llevará a cabo por ROCKWOOL Peninsular, S.A.U. en el lugar acordado con el cliente dentro de la Provincia donde radique su almacén y/o delegación, salvo pacto en contrario. El cliente se obliga a aceptar irrevocablemente la entrega de los productos.

**3.2.** Los plazos de entrega tienen carácter meramente orientativo, no vinculante, y se ejecutarán según la disponibilidad de ROCKWOOL Peninsular, S.A.U., por lo que no será, en ningún caso, responsable por daños o perjuicios, lucro cesante, o por cualquier otro concepto indemnizatorio derivado del retraso o de la falta de entrega de los productos.

**3.3.** El cliente está obligado a verificar el estado de los productos en el momento de entrega de los mismos, debiendo formular las objeciones que estime oportunas mediante la correspondiente reserva por escrito en el albarán de entrega en cuanto a cantidad y calidad. La falta de reserva alguna en el albarán de entrega supondrá la plena conformidad del cliente.

**3.4.** ROCKWOOL Peninsular, S.A.U. podrá anular cualquier pedido antes de la entrega efectiva de los productos, por motivos basados en la capacidad de producción y/o disponibilidad organizativa de la empresa, no pudiendo reclamar el cliente ninguna indemnización por daños y perjuicios o bajo ningún otro concepto por este motivo.

**3.5.** De acuerdo a la Disposición Adicional Primera de la Ley 11/97, el poseedor final de los residuos de envases y envases usados deberán entregarlos en condiciones adecuadas de separación por materiales a un recuperador, o un reciclador o a un valorizador autorizado.

## 4. Transporte

**4.1.** ROCKWOOL Peninsular, S.A.U. procederá a contratar el transporte de la mercancía por cuenta y riesgo del cliente. Sin perjuicio de lo que establece el apartado 4.5., el coste del transporte será a cargo del cliente salvo que concurren las circunstancias siguientes: (i) que corresponda a uno o varios camiones completos TAUT LINER y, (ii) que la entrega se realice dentro de la provincia en la que el cliente tenga su almacén.

**4.2.** ROCKWOOL Peninsular, S.A.U. asume los daños que puedan sufrir los productos durante el transporte, si bien éstos viajan por cuenta y riesgo del cliente, por lo que ROCKWOOL Peninsular, S.A.U. queda exonerado de cualquier responsabilidad derivada del incumplimiento o cumplimiento defectuoso del transporte desde la entrega de los productos al transportista.

**4.3.** ROCKWOOL Peninsular, S.A.U. no asume los riesgos del transporte, ni los de las operaciones de descarga, incluso los producidos por caso fortuito o fuerza mayor. El hecho de contratar el transporte e incluso la bonificación de su importe, no significa derogación de la cláusula anterior, ni aceptación de los riesgos inherentes al transporte.

**4.4.** ROCKWOOL Peninsular, S.A.U. asume los daños que puedan ocasionarse a los productos durante el transporte, sin perjuicio de que sea el cliente el único responsable de todas las circunstancias derivadas del transporte, tales como retrasos, daños materiales o a terceras personas, etc.

**4.5.** El cliente está obligado a adoptar todas las medidas y disposiciones necesarias para asegurar la buena recepción de la mercancía y para que el transportista pueda alcanzar sin peligro ni riesgo el lugar de descarga, y efectuarla de forma inmediata a su llegada. Los cargos y fletes que facture el transportista a ROCKWOOL Peninsular, S.A.U. por las estancias y tiempo de inmovilización de los vehículos para la descarga de la mercancía, serán refacturados por ROCKWOOL Peninsular, S.A.U. al cliente.

## 5. Condiciones de pago

**5.1.** El precio de las mercancías no incluye el I.V.A., el cual deberá figurar separadamente en las facturas. Cualquier otro impuesto, contribución, tasa o cargas de cualquier otra naturaleza serán de exclusiva cuenta del cliente. Cualquier modificación del tipo impositivo será repercutida desde la fecha legal de aplicación sobre los precios de las entregas ya realizadas al igual que sobre todos los pedidos en curso.

**5.2.** Salvo estipulación en contrario, el importe de la factura se entiende neto. El pago se efectuará según las condiciones acordadas con el cliente y reflejadas en el documento de acuse de recepción del pedido y de su correspondiente factura.

**5.3.** En el caso de incumplimiento por parte del cliente de las condiciones de pago pactadas, ROCKWOOL Peninsular, S.A.U. tendrá el derecho de suspender las entregas pendientes y anular los pedidos en curso del cliente.

**5.4.** El retraso en el pago facultará a ROCKWOOL Peninsular, S.A.U. a optar entre exigir el pago de todas las cantidades pendientes, o resolver el contrato, con el resarcimiento de daños y perjuicios en ambos casos. Todo retraso en el pago devengará un interés legal del dinero más 3 puntos a favor de ROCKWOOL Peninsular, S.A.U.

## 6. Reserva de dominio

**6.1.** ROCKWOOL Peninsular, S.A.U. se reserva el dominio de las mercancías vendidas hasta el total pago.

En caso de falta de pago, ROCKWOOL Peninsular, S.A.U. podrá recuperar la posesión y retirar las mercancías del lugar en que se encuentren, una vez transcurridos cinco días desde el requerimiento de pago hecho al cliente por escrito. La recuperación de la posesión no perjudicará otros derechos de ROCKWOOL Peninsular, S.A.U. frente al cliente.

**6.2.** La reserva de dominio no significa que ROCKWOOL Peninsular, S.A.U. asuma los riesgos de pérdida o daño, los cuales son a cargo del cliente a partir de la entrega de las mercancías al transportista.

**6.3.** En caso de solicitud de concurso o embargo, de todo o parte del patrimonio del cliente, éste deberá notificarlo inmediatamente a ROCKWOOL Peninsular, S.A.U., obligándose a poner a su disposición inmediata la posesión de las mercancías. Los gastos de la recuperación serán de cuenta del cliente.

## 7. Garantías

**7.1.** No podrá reclamarse por defectos o vicios de las mercancías cuando se deba al empleo inadecuado del producto. En todo caso, las reclamaciones por vicios ocultos deberán formularse en el plazo máximo de treinta días siguientes a su entrega.

**7.2.** El cliente no podrá ejercer su derecho cuando no esté al corriente de las obligaciones asumidas en este contrato.

## 8. Resolución

El contrato quedará resuelto en los casos en que el ROCKWOOL Peninsular, S.A.U. ejercite la opción prevista en este contrato, en los supuestos de la cláusula 6.3., y también por incumplimiento del cliente de cualquier obligación.

## 9. Legislación



Estas Condiciones Generales de Venta se someten en todos sus extremos a la legislación española.

## 10. Jurisdicción

Para la resolución de cualquier disputa o controversia derivada de la ejecución o interpretación de estas condiciones generales, las partes, con renuncia a su propio fuero si lo tuvieren, se someten expresamente a los Juzgados y Tribunales de la ciudad de Tafalla (Navarra).



Rockfon® es una marca registrada  
del Grupo ROCKWOOL.

-  [twitter.com/RockfonOfficial](https://twitter.com/RockfonOfficial)
-  [linkedin.com/company/Rockfon-as/](https://linkedin.com/company/Rockfon-as/)
-  [instagram.com/Rockfon\\_official/](https://instagram.com/Rockfon_official/)
-  [http://bit.ly/YouTube\\_RockfonES](http://bit.ly/YouTube_RockfonES)

12.2019 | Todos los códigos de colores mencionados se basan en la carta de colores NCS Natural Colour System<sup>®</sup>, licencia y propiedad de NCS Colour AB, Stockholm 2012 o el color RAL Standard. Documento no contractual. Sujeto a modificaciones sin previo aviso. Créditos fotos: ROCKFON.

#### **Rockfon**

ROCKWOOL Peninsular S.A.U.  
Ctra. de Zaragoza km 53.5 N-121.  
31380 Caparrosa (Navarra)  
España

Tel.: +34 902 430 430

Fax.: +34 902 430 431

[info@rockfon.es](mailto:info@rockfon.es)

[www.rockfon.es](http://www.rockfon.es)

